



TUYLEO®  
Mise en oeuvre

---

# GÉNÉRALITÉS

## PENTE DE LA TOITURE



TABLEAU DE CONVERSION : PENTE EN DEGRES ET EN %

| Degré | %  | Degré | %  |
|-------|----|-------|----|
| 16°   | 29 | 28°   | 53 |
| 18°   | 32 | 30°   | 58 |
| 20°   | 36 | 32°   | 62 |
| 22°   | 40 | 34°   | 67 |
| 24°   | 44 | 36°   | 73 |
| 26°   | 49 | 38°   | 78 |

## RÉNOVATION

Dans le cas de rénovation de toiture, il est nécessaire de s'assurer du bon état de la charpente et de la structure porteuse. Si la toiture est étanche la pose du TUYLEO® peut s'effectuer directement, si ce n'est pas le cas, il est nécessaire de prévoir la pose d'un pare pluie (se référer à l'avis technique du produit utilisé).

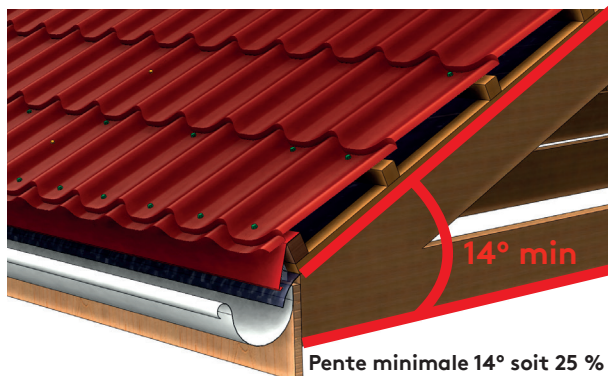
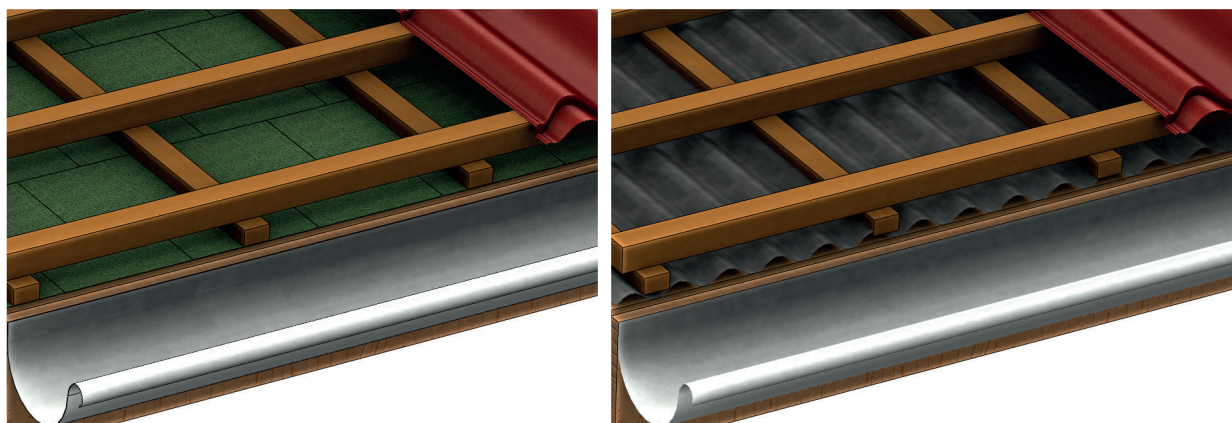

## LA VENTILATION

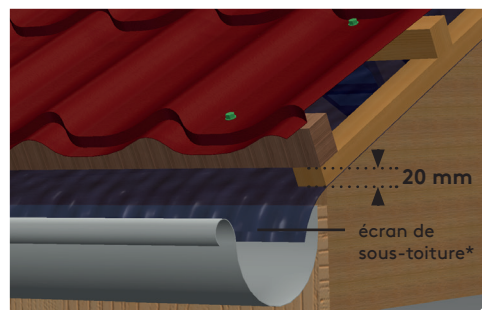
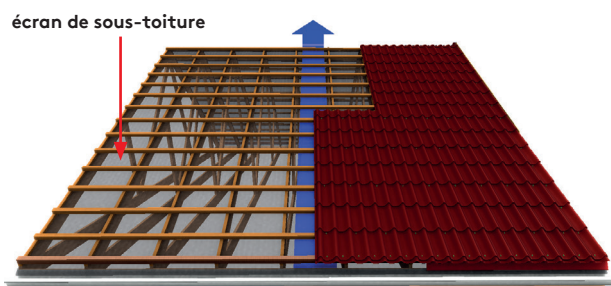

Pour assurer une bonne ventilation de votre toiture une lame d'air de 20 mm minimum doit être créée.

\*Lors de la pose de l'écran de sous-toiture il est nécessaire de le faire déborder dans la gouttière.

## LE CALCUL DES LONGUEURS

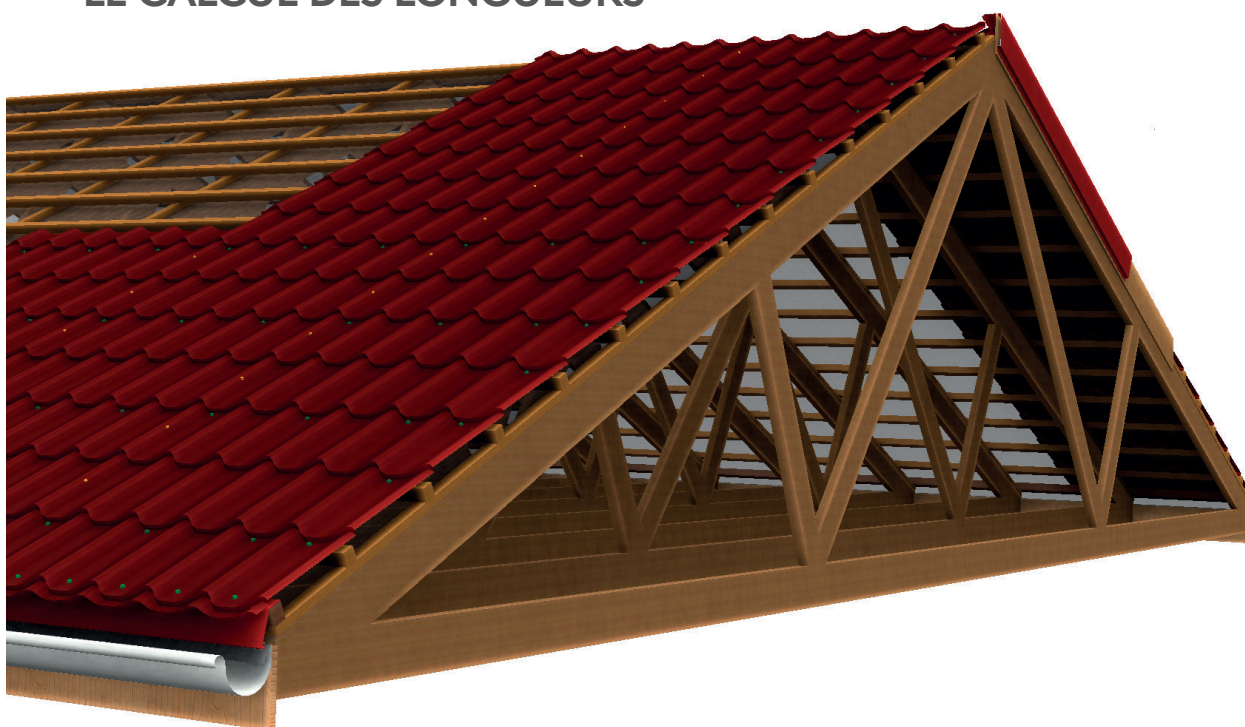

Dans le but d'assurer un bon recouvrement il est nécessaire de vous reporter au tableau ci-dessous pour le choix de vos longueurs.

| Longueur standard en mm | 2300 | 3000 | 3700 | 4400 | 5100  | 5800  | 6500  |
|-------------------------|------|------|------|------|-------|-------|-------|
| 2300                    | 4400 | 5100 | 5800 | 6500 | 7200  | 7900  | 8600  |
| 3000                    |      | 5800 | 6500 | 7200 | 7900  | 8600  | 9300  |
| 3700                    |      |      | 7200 | 7900 | 8600  | 9300  | 10000 |
| 4400                    |      |      |      | 8600 | 9300  | 10000 | 10700 |
| 5100                    |      |      |      |      | 10000 | 10700 | 11400 |
| 5800                    |      |      |      |      |       | 11400 | 12100 |
| 6500                    |      |      |      |      |       |       | 12800 |
| 7200                    |      |      |      |      |       |       |       |
| 7900                    |      |      |      |      |       |       |       |

Exemple : Pour un pan de toiture d'une longueur de 9200 mm, prendre une plaque de 5100 mm et une plaque de 4400 mm.

## LA POSE

La pose s'effectue de droite à gauche et à partir du bas de la pente.  
La pose du TUYLEO® 1100 s'effectue directement sur les liteaux.

### Dimension des appuis :

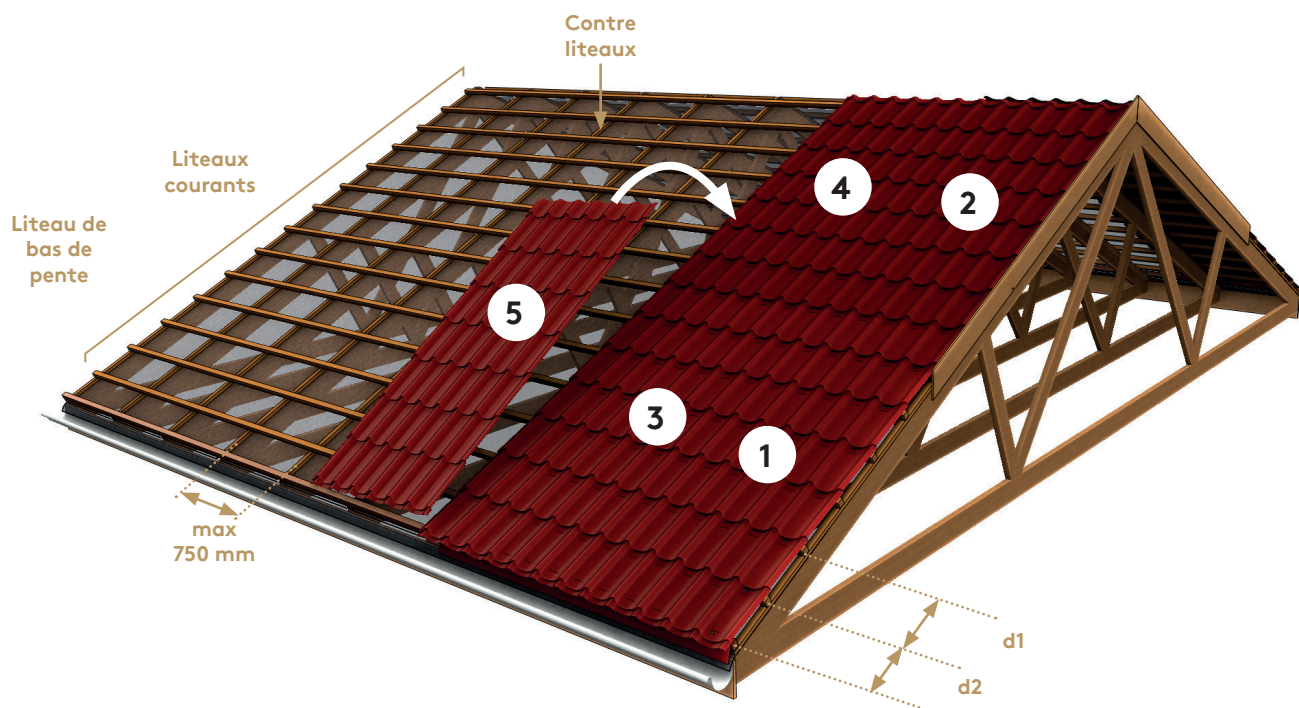

La distance (d1) entre les liteaux en zone courante est de 350 mm.

La distance (d2) entre le liteau de bas de pente et le premier liteau courant est de 290 mm.

### Recouvrement longitudinal

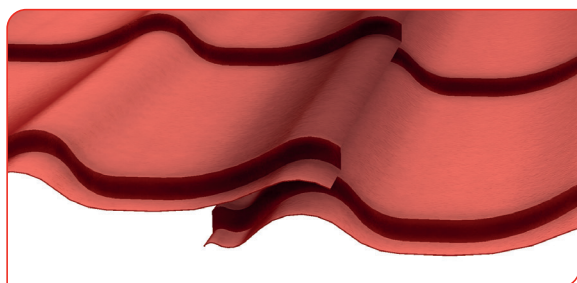

### Recouvrement transversal

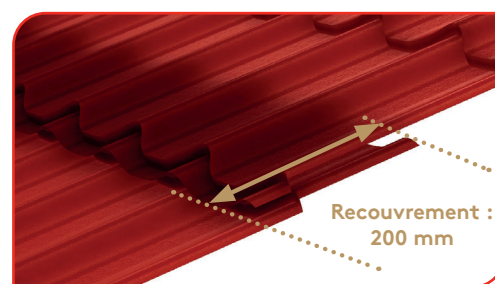

# LES FIXATIONS

● Vis de fixation en creux d'ondes  
4,9 x 35 pour support bois  
5,5 x 25 pour support acier



● Vis de couture 4,8 x 20  
en sommets d'ondes

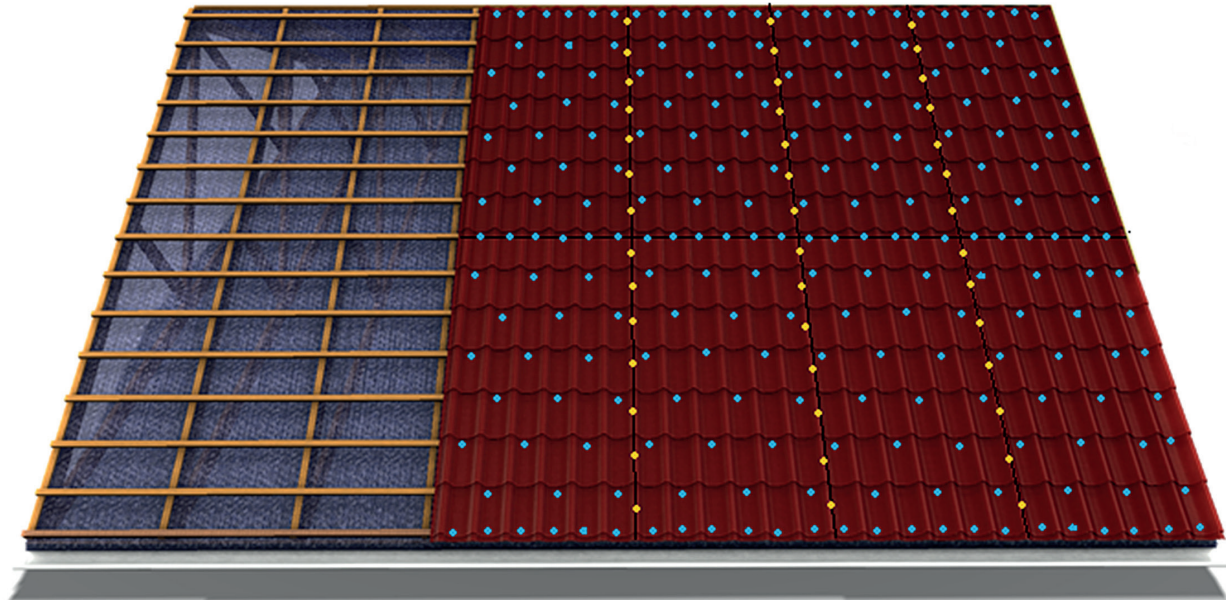

Fixation en creux d'ondes sur tous les liteaux :  
> sur les ondes de rives  
> sur le liteau de bas de pente  
> sur le liteau de faitage  
> à chaque recouvrement transversal

Couturage des tôles en sommet d'onde :  
> à chaque recouvrement longitudinal

Fixation en creux d'ondes en partie courante  
> 1 liteau sur 2 et 1 onde sur 2 en quinconce

## DÉTAILS FIXATION EN BAS DE PENTE

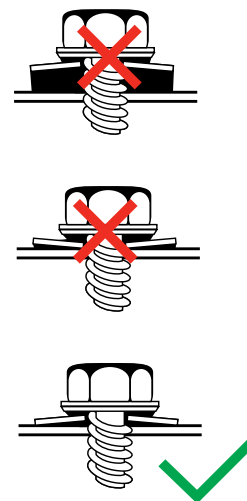
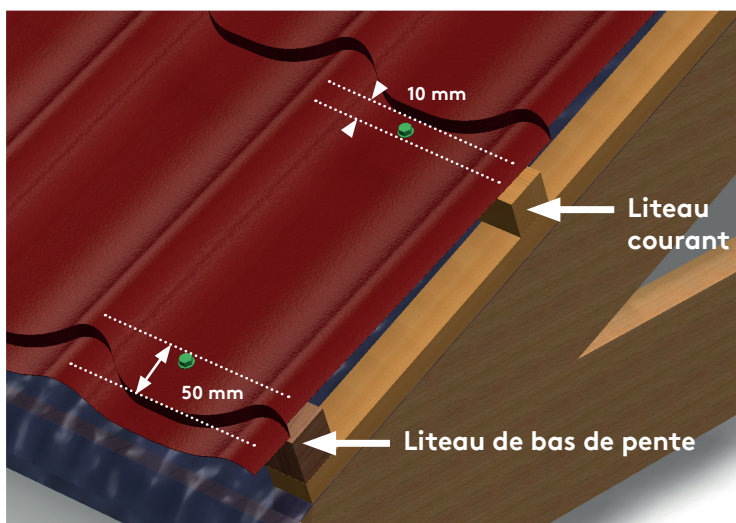

## LA MANUTENTION

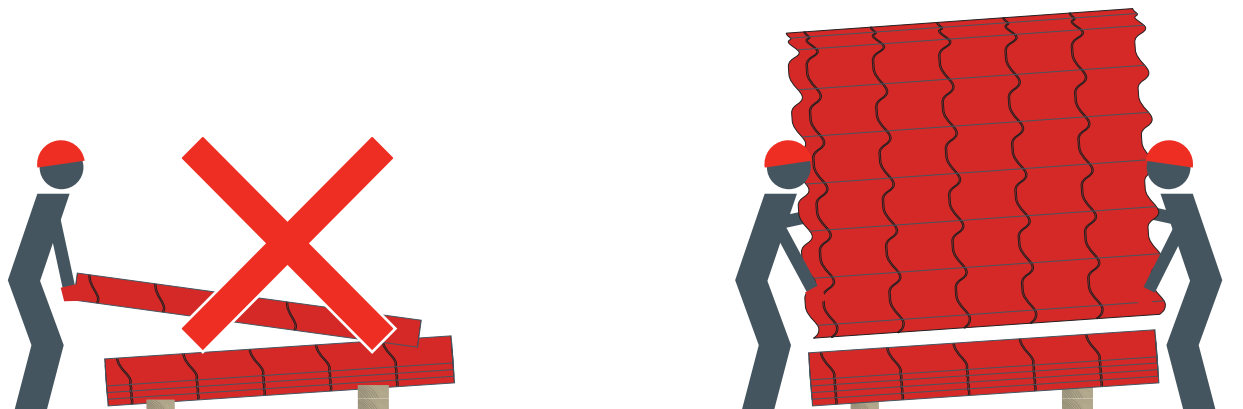

Il est conseillé de manipuler les plaques à 2 personnes. La plaque est portée verticalement, afin qu'elle ne plie pas. Vous pouvez placer 2 traverses dans le prolongement du pan de toiture jusqu'au sol pour soutenir les plaques lorsqu'elles sont tirées sur le toit. Marchez toujours dans le creux de l'onde.

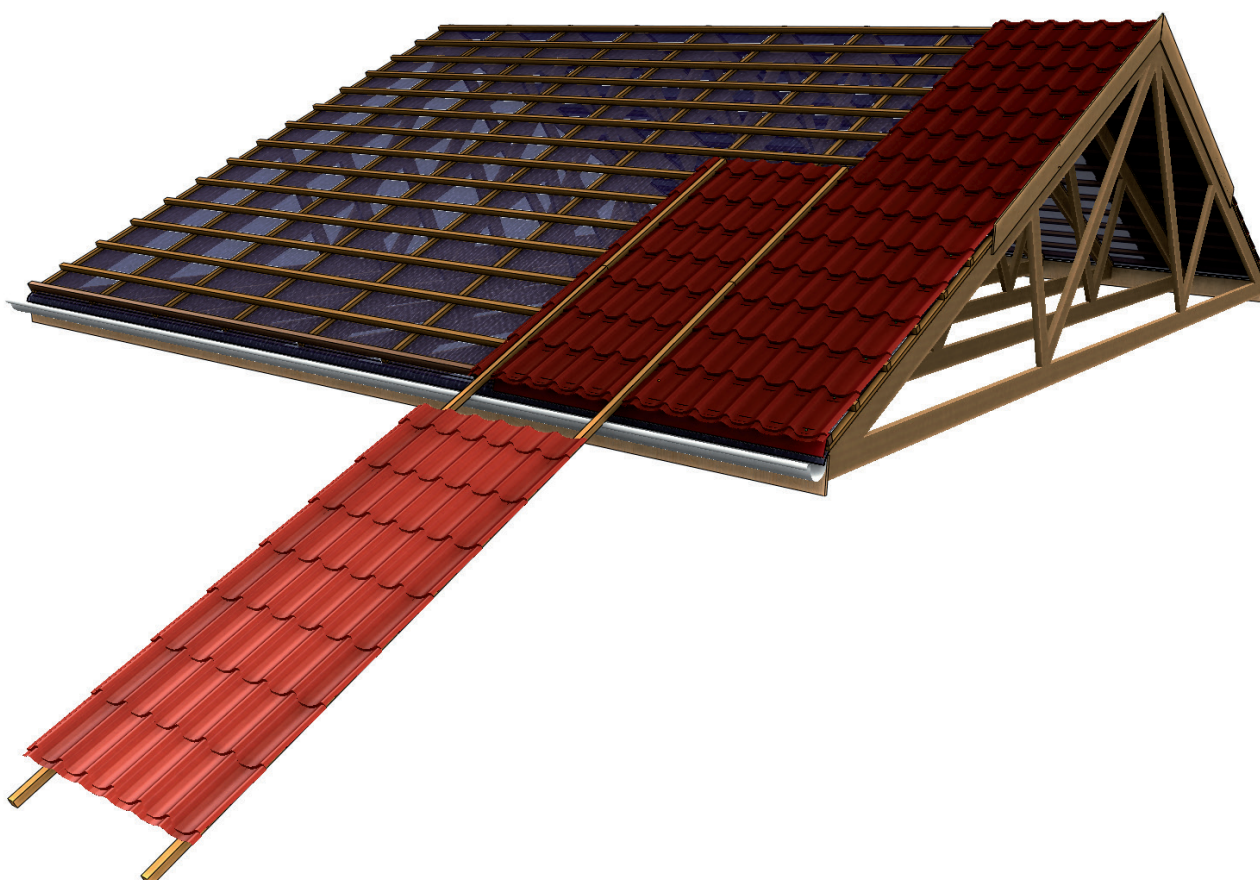

# LES ACCESSOIRES

FAÎTIÈRE PLATE



FAÎTIÈRE DEMI-RONDE & MANCHON DE SORTIE DE TOITURE

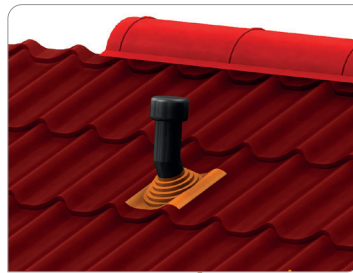

RACCORD BRIS DE GOUTTIÈRE

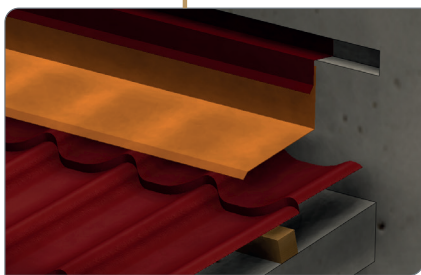
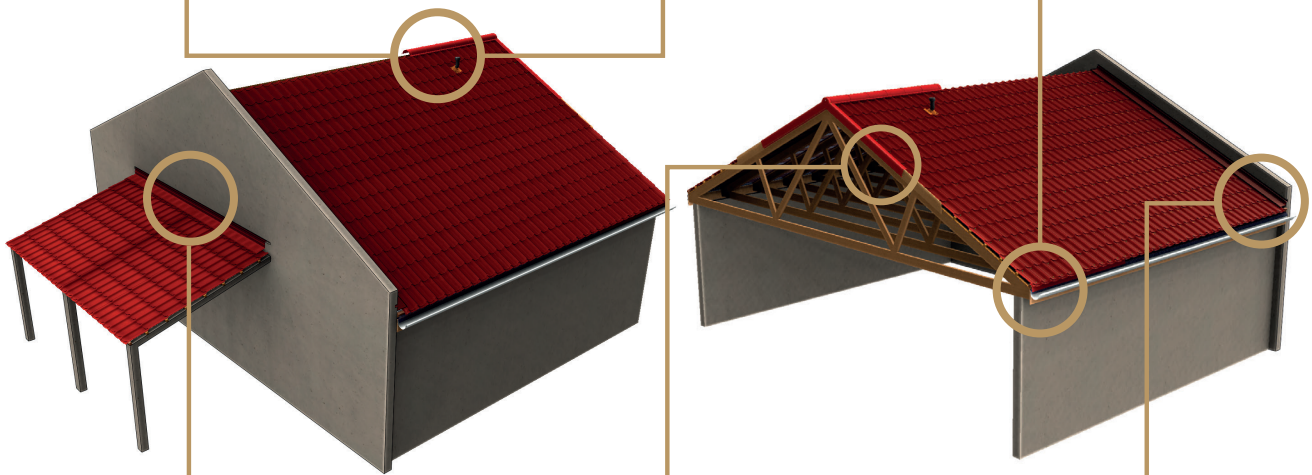
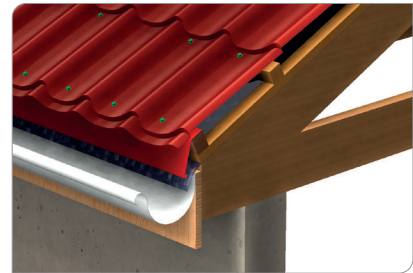

FAÎTIÈRE EN SOLIN

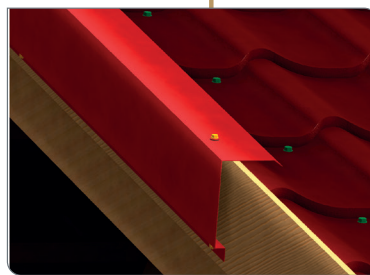

RIVE EN PIGNON

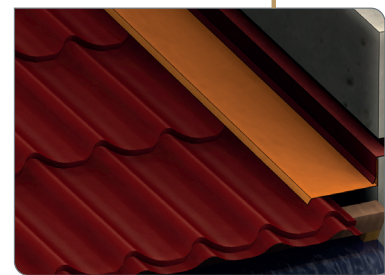

RIVE EN SOLIN

# ACCESSOIRES PLIÉS TUYLEO® 1100

Épaisseur nominale standard 0,50 mm prélaqué 35 µm, longueur 2300 mm

## Faîtière contre mur

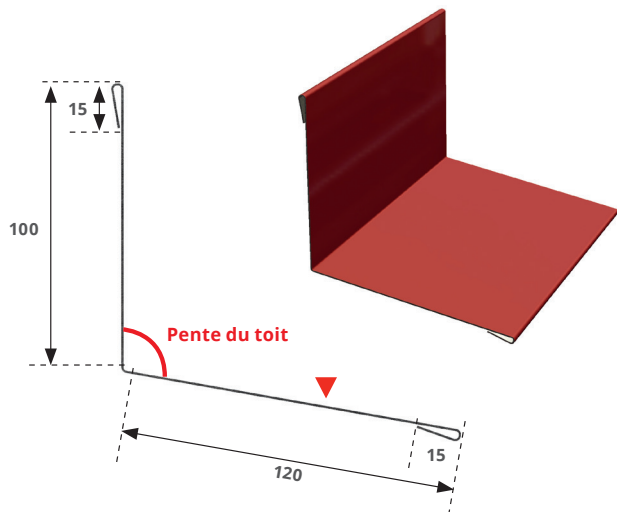

## Raccord de bris de gouttière 200 µm

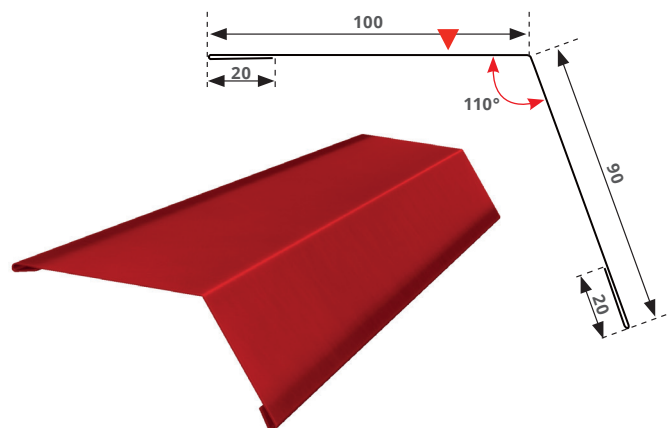

## Rive en pignon

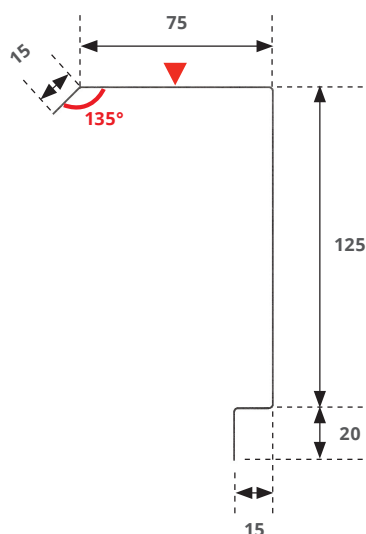

## Rive contre mur

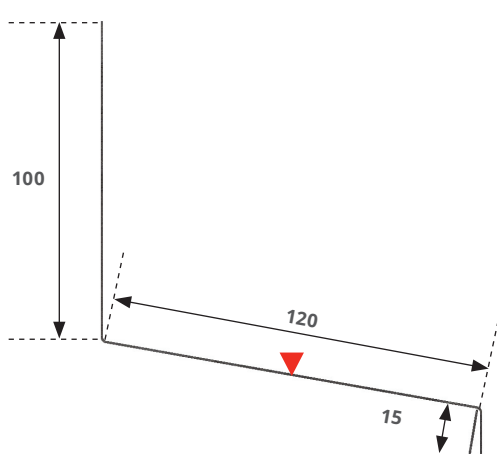



# ACCESSOIRES PLIÉS TUYLEO®

Épaisseur nominale standard 0,50 mm prélaqué 35 µm, longueur 2300 mm

## Faitière demi ronde

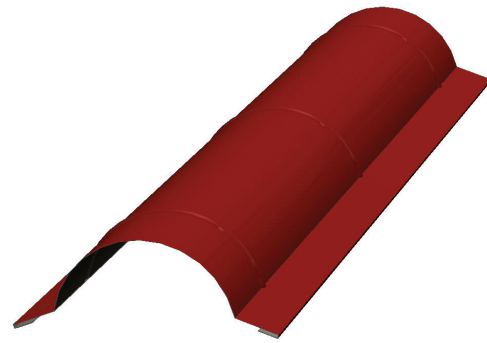
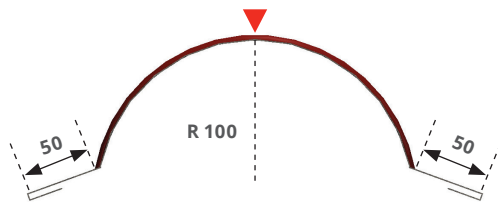

## Faitière plate

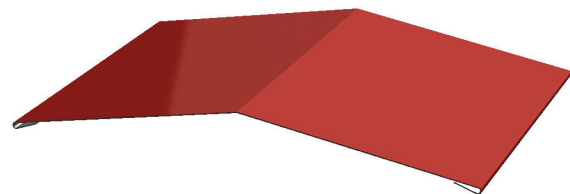
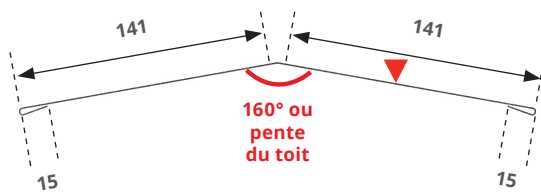

# BACACIER<sup>®</sup>

By Kingspan

## Coordonnées

France  
Bacacier  
61 avenue du Stade  
63200 Riom  
T: +33 (0) 1 84 16 67 17  
E: [open@bacacier.com](mailto:open@bacacier.com)  
[www.bacacier.com](http://www.bacacier.com)

Ce document est non contractuel. Les renseignements techniques qui y figurent sont donnés à titre indicatif et n'engagent en aucun cas notre responsabilité.  
En cas d'incohérence avec des documents officiels plus récents, ceux-ci prévaudront.

Version 27/05/2024

