

COMPOSITION DU SYSTÈME

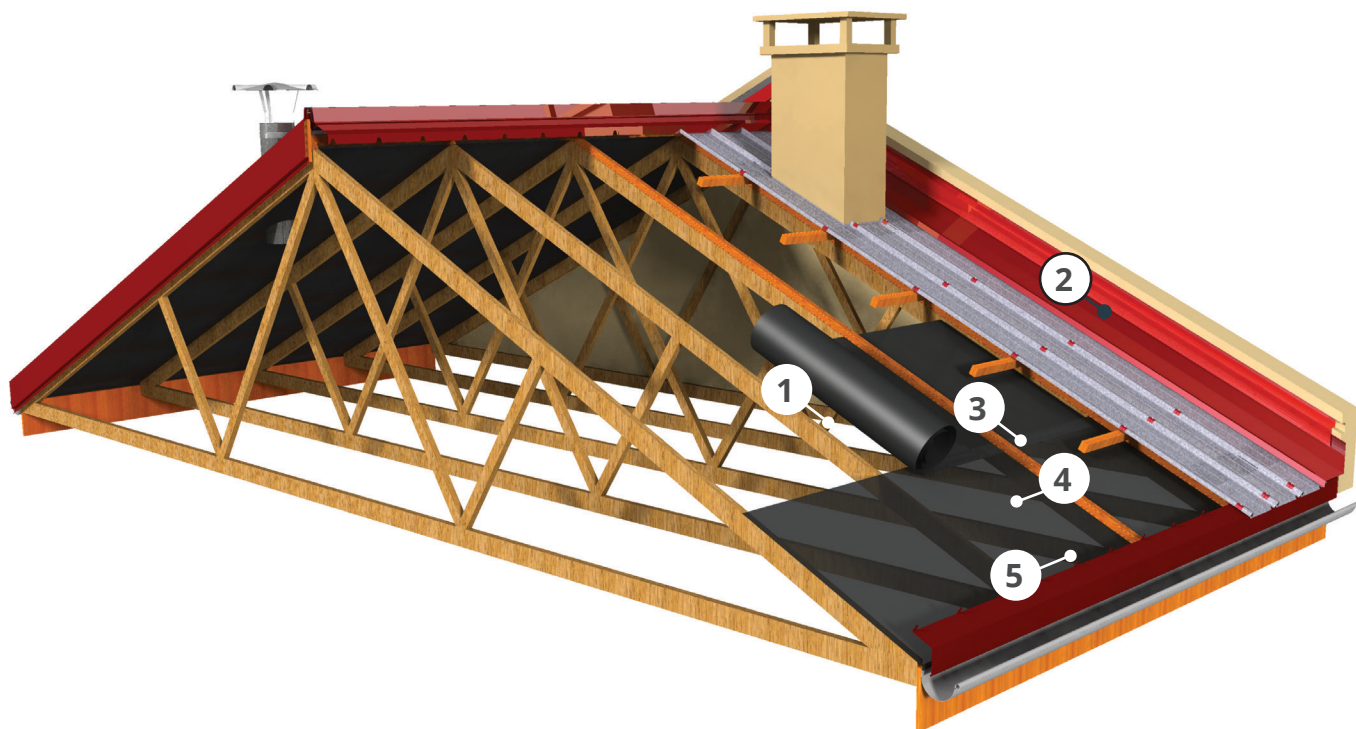

1 - Ecran de sous-toiture
2 - Mur maçonné

3 - Liteau
4 - Contre liteau

5 - Closoir de bas de pente

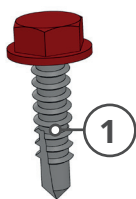

1 - Vis autoperceuse

2 - Cavalier avec
rondelle d'étanchéité

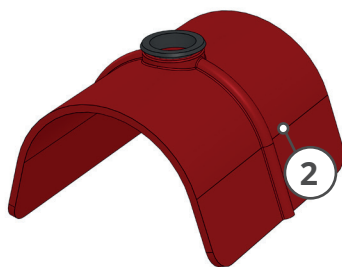



1 - Fixation
2 - Arrêt de neige ⁽¹⁾
3 - Rive en solin

4 - Couverture
5 - Puit de lumière
6 - Conduit d'évacuation

7 - Faitière ventilée
8 - Bande de rive

(1) ATTENTION :

La mise en œuvre d'arrêt de neige se fait sur la surface totale du versant. Ici pour des raisons de lisibilité, seules deux rangées sont représentées.

ÉCRAN DE SOUS TOITURE

Pose de l'écran de sous toiture

Que ce soit pour une nouvelle toiture ou pour une rénovation, il est possible de prévoir un écran de sous-toiture. Il s'agit d'un film qui laisse passer les vapeurs de l'intérieur vers l'extérieur mais qui limite les infiltrations dans l'autre sens.

La première étape de mise en œuvre consiste à poser l'écran de sous toiture. On déroule l'écran directement sur les fermettes, en commençant par le bas de pente. On maintient les lés en position en les agrafant sur les fermettes. Afin d'assurer une continuité optimale entre les lés, il est fortement conseillé de mettre entre les deux lés une bande adhésive double face.

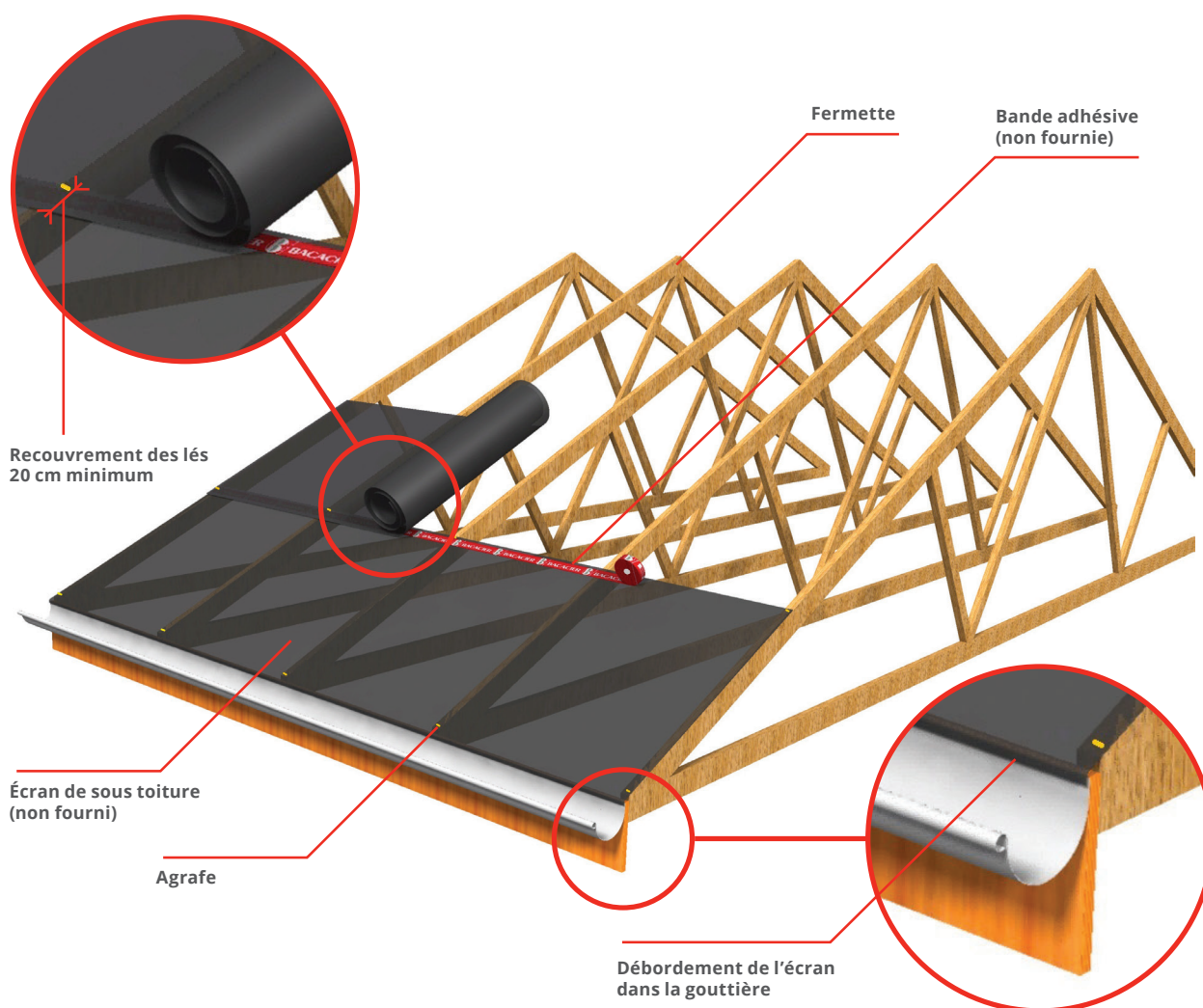

Lors de la pose du premier lé, attention à bien le faire déborder dans la gouttière

Caractéristiques de l'écran de sous toiture

La perméance⁽¹⁾ du matériau utilisé comme écran de sous toiture doit être au plus égale à 0,02 g/m².h.mmHg (valeur donnée par le fabricant)

(1) Perméance : capacité d'un matériau à se laisser traverser par la vapeur d'eau.



CONTRE LITEAUX

Pose des contre liteaux

La seconde étape de mise en œuvre consiste à mettre en place les contre liteaux, ces derniers assureront une bonne fixation de l'écran de sous toiture sur les fermettes. L'épaisseur du contre liteau (40 mm) assure la hauteur indispensable pour une bonne ventilation.

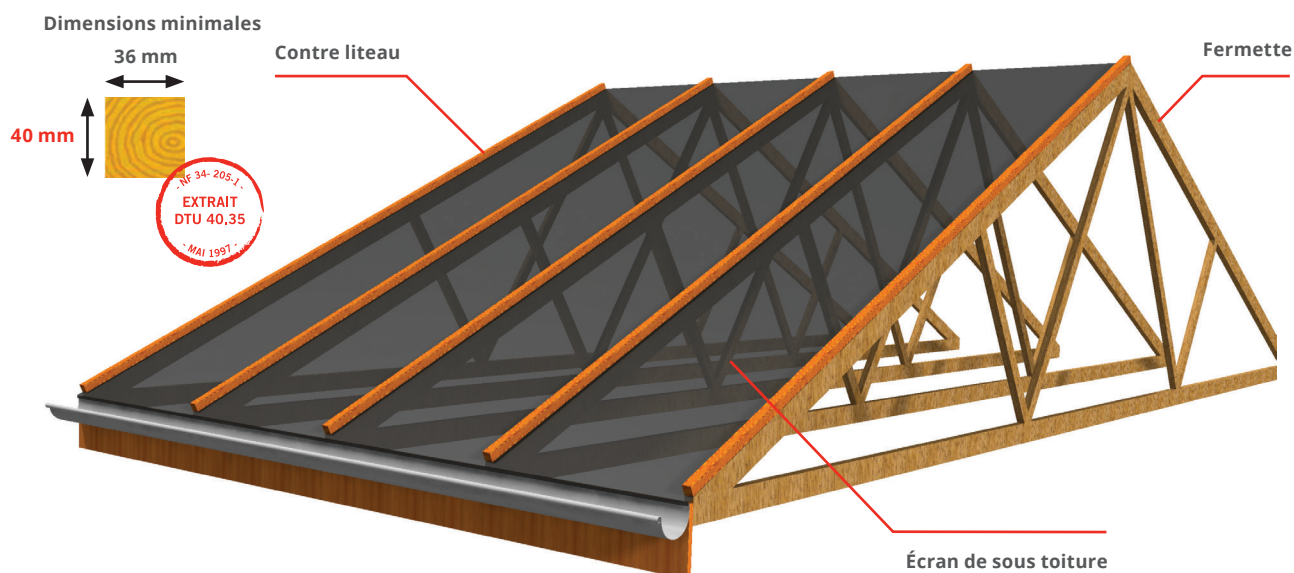

Pose des liteaux

Les contre liteaux fixés, on met en place les liteaux. Ces derniers serviront de supports de fixation à la couverture et aux accessoires.

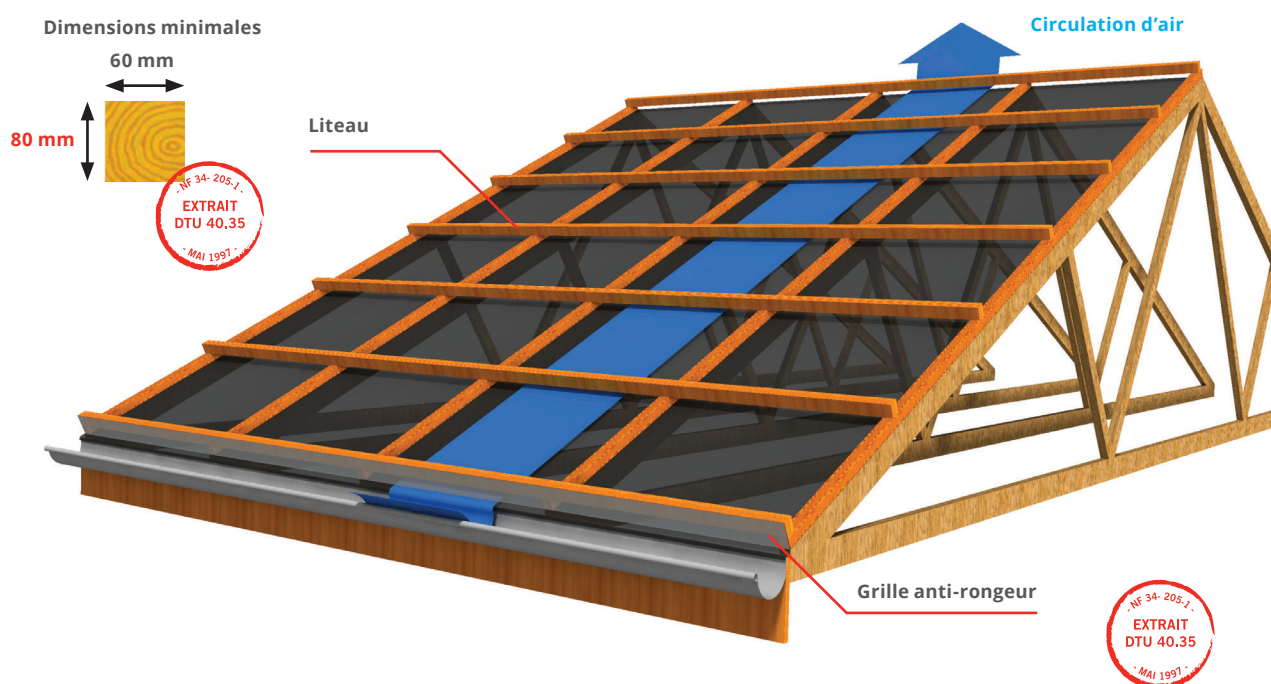

L'espace créé entre la face supérieure de l'écran de sous toiture et la face inférieure des liteaux assure une circulation d'air correcte. La ventilation doit être assurée par une lame d'air de 40 mm minimum.

CLOSOIR BAS DE PENTE

Pose du closoir bas de pente

Le larmier de bas de pente se positionne sur le liteau de bas de pente.

Pour le maintenir temporairement en position, nous vous conseillons d'utiliser deux pointes à clouer aux extrémités.

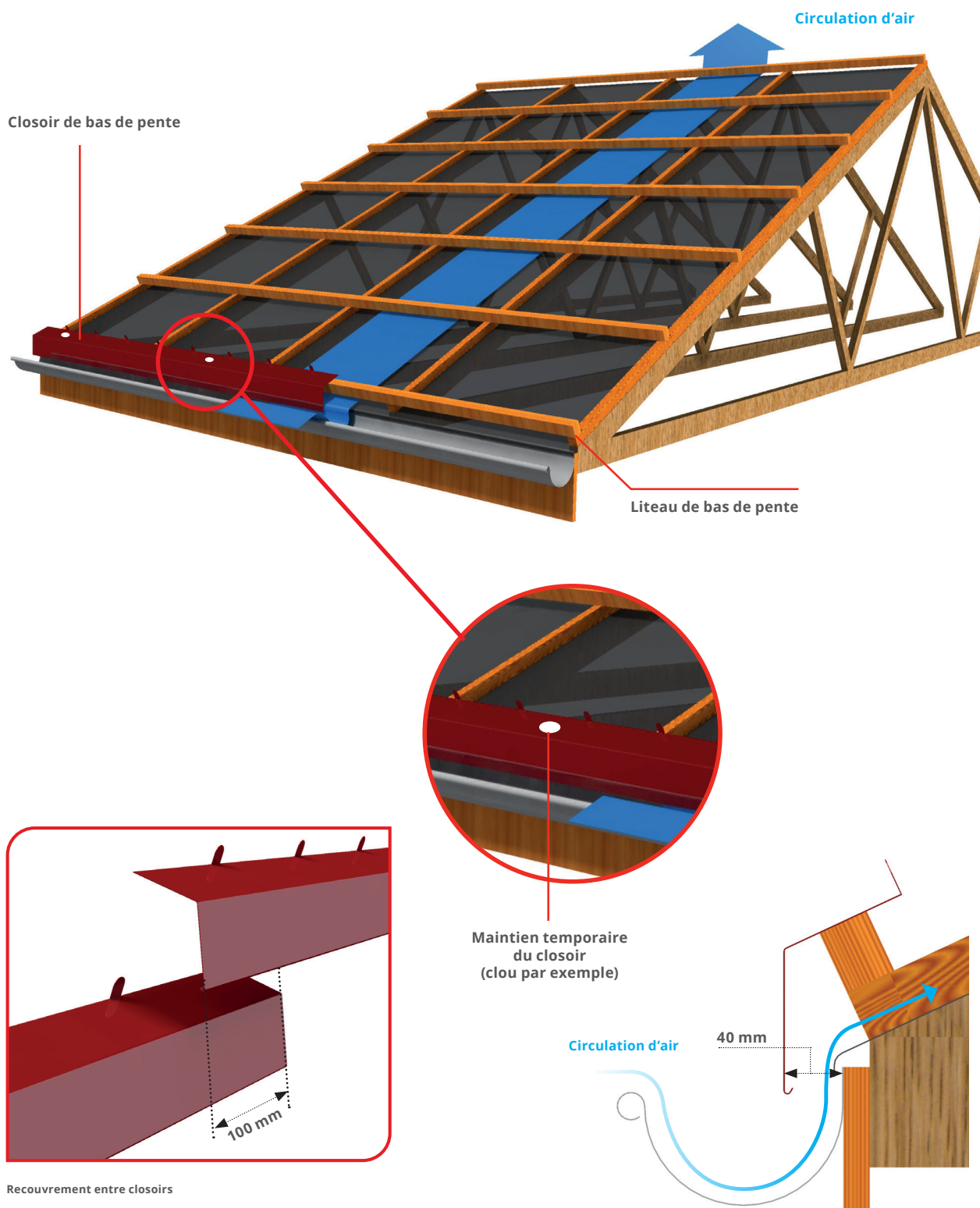

POSE DES PROFILS DE COUVERTURE

Les profils de couverture se posent dans le sens opposé aux vents dominants en commençant en bas du versant.

Pour éviter l'écrasement des ondes lors de la fixation en rive, la mise en place de pontets plastiques entre la couverture et les appuis bois est **obligatoire**.

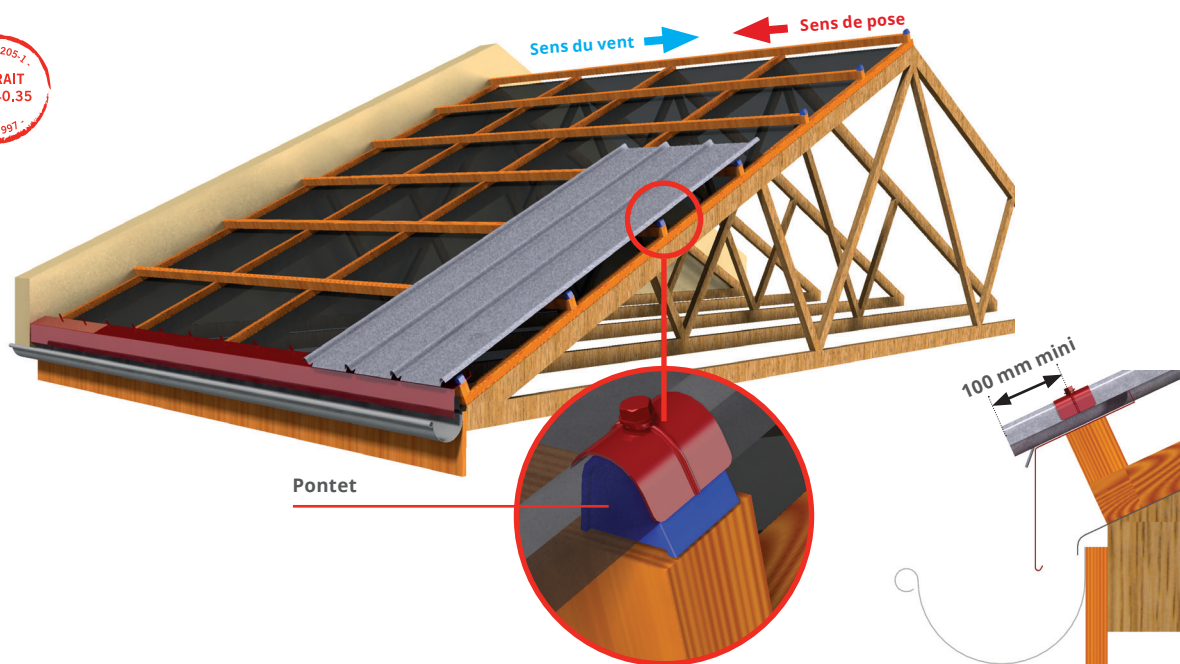

Points singuliers :

Un relevé d'étanchéité au faîtage et un larmier en bas de pente permettent de drainer les eaux de pluie vers la gouttière et d'éviter les remontées d'eau. Pour des raisons pratiques, nous vous conseillons de réaliser ces opérations au sol avant montage.

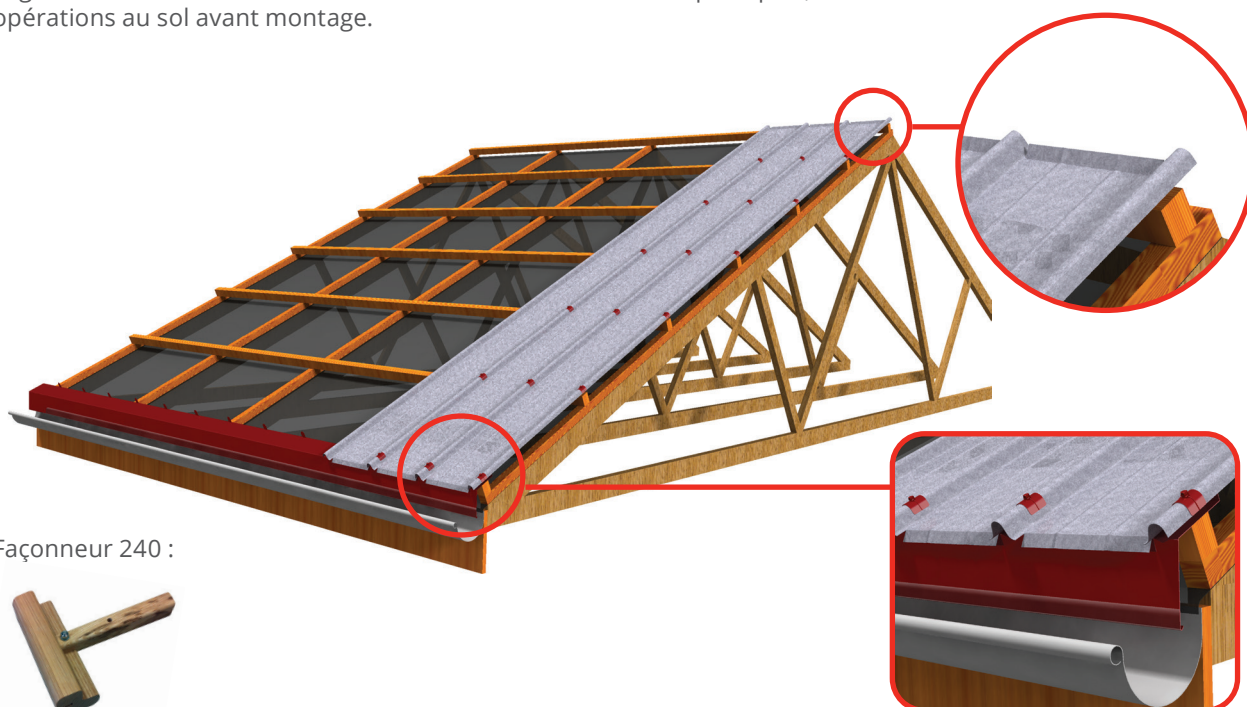

Façonneur 240 :



Cet outil est disponible dans notre gamme Landrybac

La pose des autres tôles se fait dans l'ordre indiqué ci-dessous, les valeurs de recouvrement sont données en page <?>

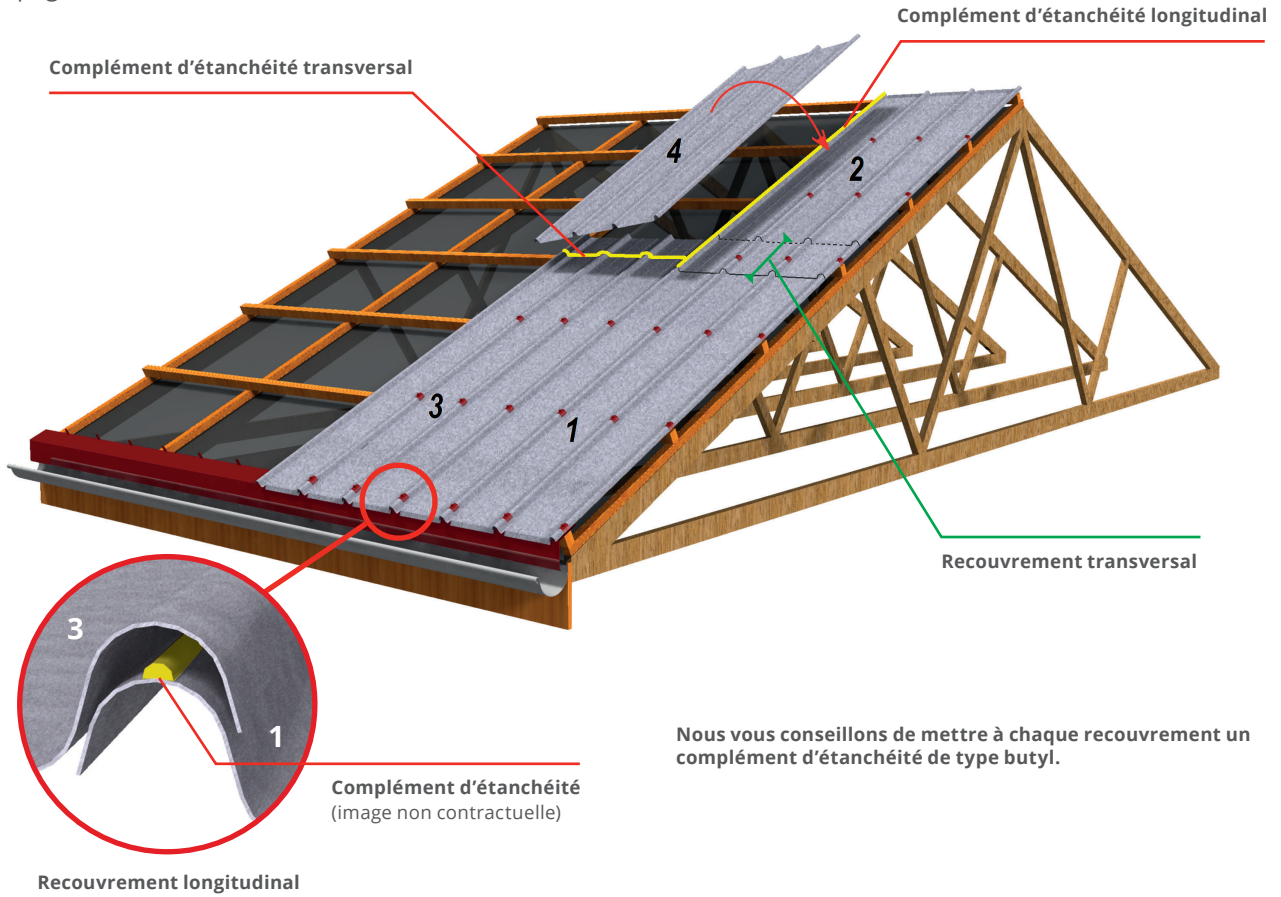

COMPLÉMENT D'ÉTANCHÉITÉ

Les compléments d'étanchéité conformes à la norme NF P 30-305 se posent sur une surface propre et sèche. Le recouvrement transversal se fait en posant le complément d'étanchéité au droit d'un appui à environ 2 cm en dessous de la ligne de fixation.

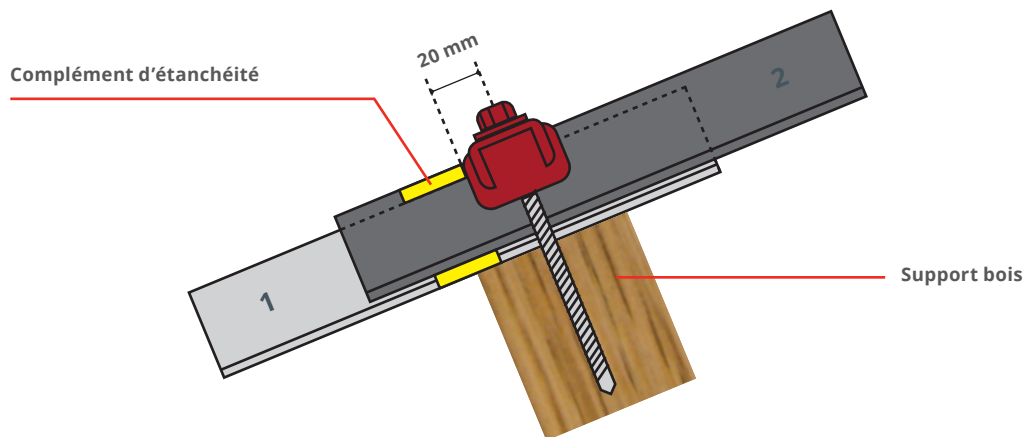

Rendez-vous en page <?> pour plus de détails

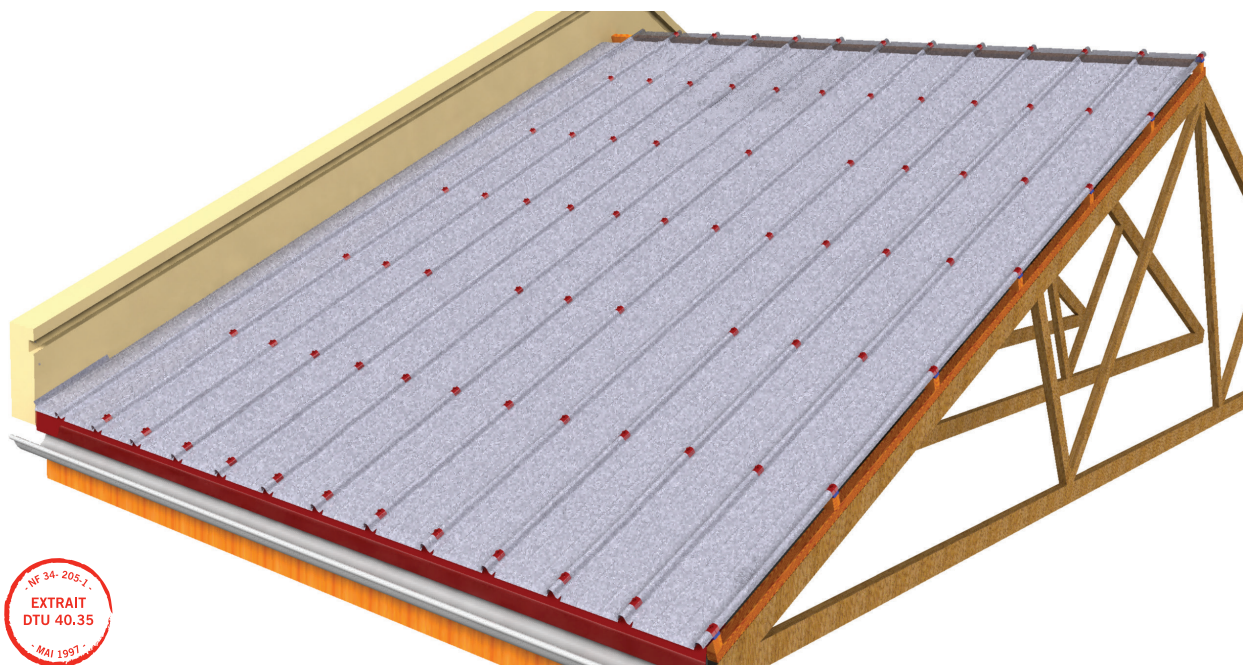

ATTENTION :

Lorsque la dernière tôle à poser ne se termine pas sur une onde, il faut réaliser un bord relevé. Pour cela on procède de la manière suivante :

Étape 1 : Traçage des lignes

Ligne de coupe*
Ligne de pli

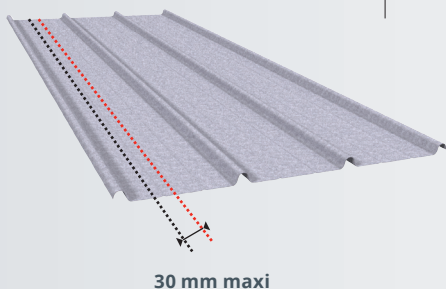

Étape 2 : Découpe de l'excédent

Ligne de pli

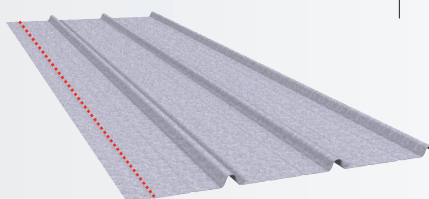

Étape 3 : Pliage du bord relevé

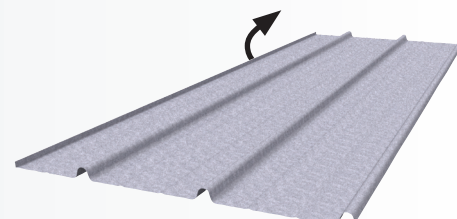



Façonneur 240 :





* Découpe de la tôle à la grignoteuse

FIXATIONS

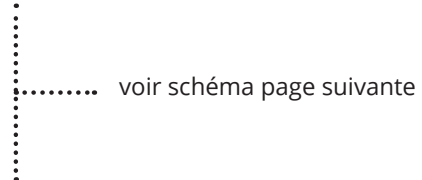
> Fixation des tôles de couverture à l'ossature : Vis de fixation Ø 6.3 mm





Caractéristiques	
<p>Diamètre mini : 6.3 mm Profondeur d'ancrage mini : 50 mm Hauteur du profil : 29 mm</p>	 
<p>Sur support bois, le profil de couverture doit être maintenu en sommet de nervure par des vis autoperceuses, avec interposition d'un cavalier et d'une rondelle d'étanchéité.</p>	
Mise en œuvre des fixations	
<ul style="list-style-type: none"> ● Fixations sur toutes les nervures au droit de chaque panne ; sur les tôles de rives, sur les liteaux : sablière, avant sablière, faitière et avant faitière, et à chaque recouvrement transversal ou longitudinal. ● Fixation en partie courante : 1 panne sur 2 et 1 nervure sur 2 	

> Couturage des tôles de couverture : Vis de couture Ø 4.8 mm

Caractéristiques	
<p>Diamètre minimum de la vis : 4.8 mm Longueur : 19 mm</p>	 
<p>Diamètre minimum de la rondelle : 19 mm Épaisseur minimale de la rondelle : 3 mm</p>	
<p>Diamètre minimum de la rondelle d'étanchéité : 14 mm Épaisseur minimale de la rondelle d'étanchéité : 3 mm</p>	
Mise en œuvre des fixations	
<p>Les fixations de couture se positionnent aux droits des recouvrements longitudinaux, elles permettent de solidariser les tôles de couverture entre elles.</p> <p>À mettre en place lorsque la pente de la couverture est inférieure à 10 % ou en zone exposée.</p>	

Les fixations sont livrées dans un coloris similaire à la couverture !

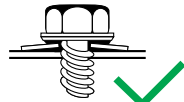
> Serrage des fixations

Caractéristiques		
<p>Veillez à adapter les couples de serrage. Un contrôle visuel permet d'apprécier le niveau de serrage idéal</p> <p>Une mauvaise fixation a une influence néfaste sur la résistance mécanique, sur l'esthétique et sur l'étanchéité de la couverture.</p>		
		 

Les fixations

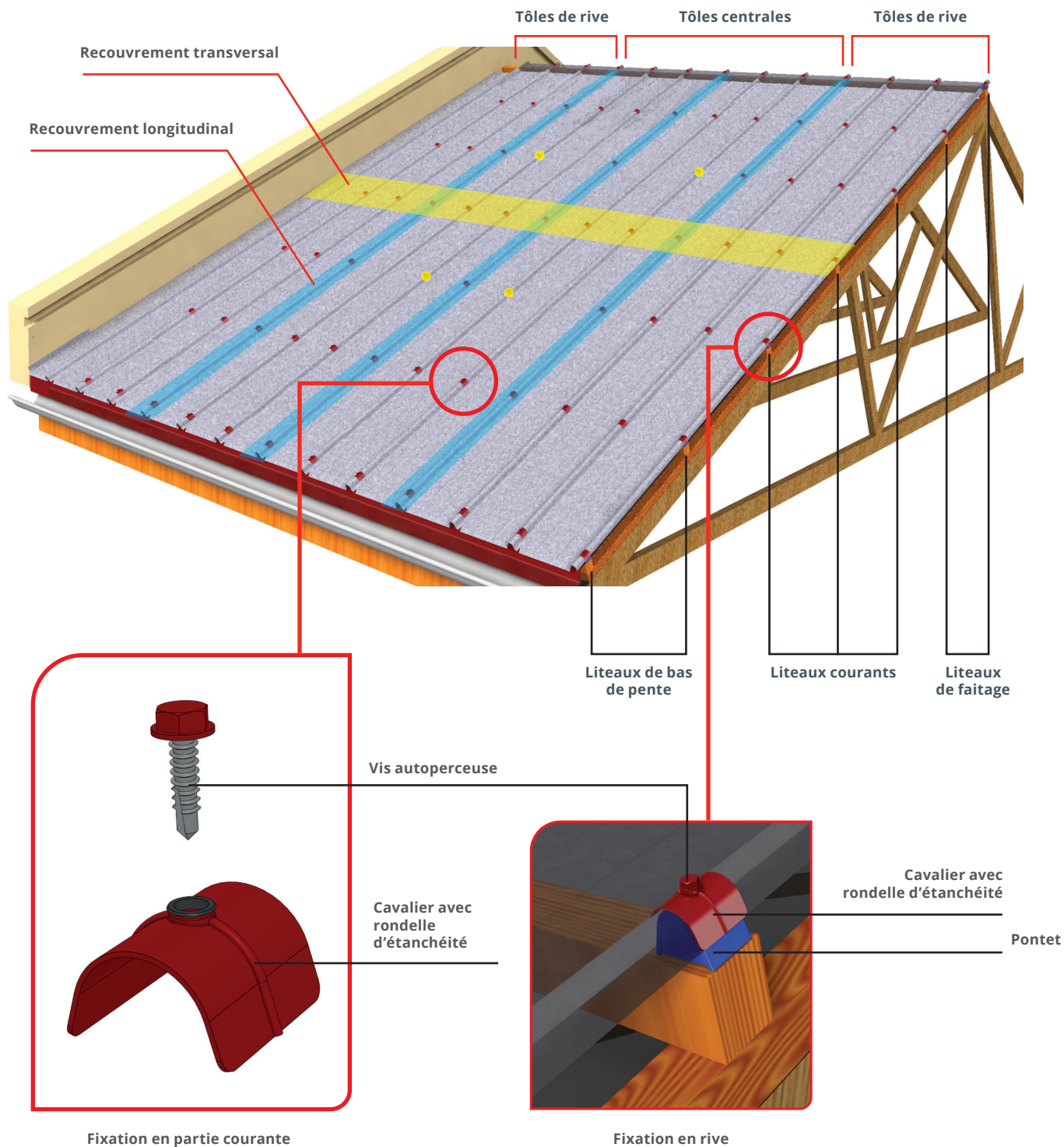

En rive, il est impératif d'intercaler un pontet sous la tôle de couverture, celui-ci assure le maintien de l'onde lors de la fixation.

BANDE DE RIVE

Pose de la bande de rive

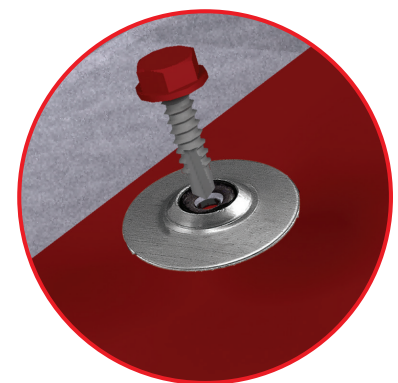
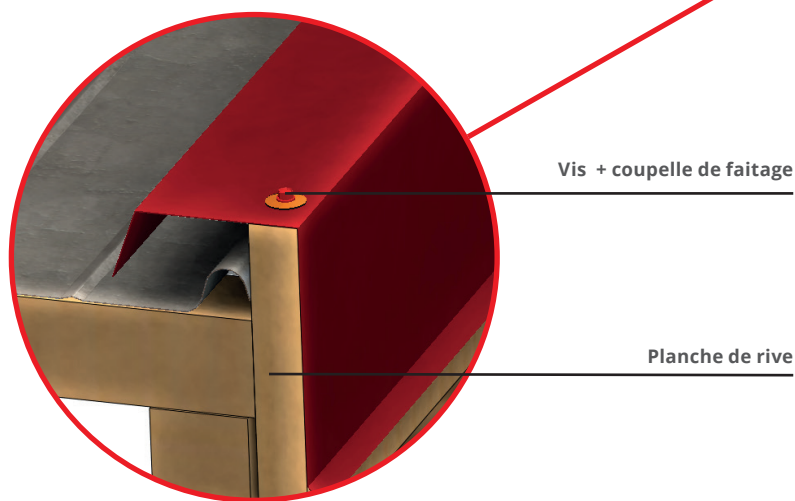
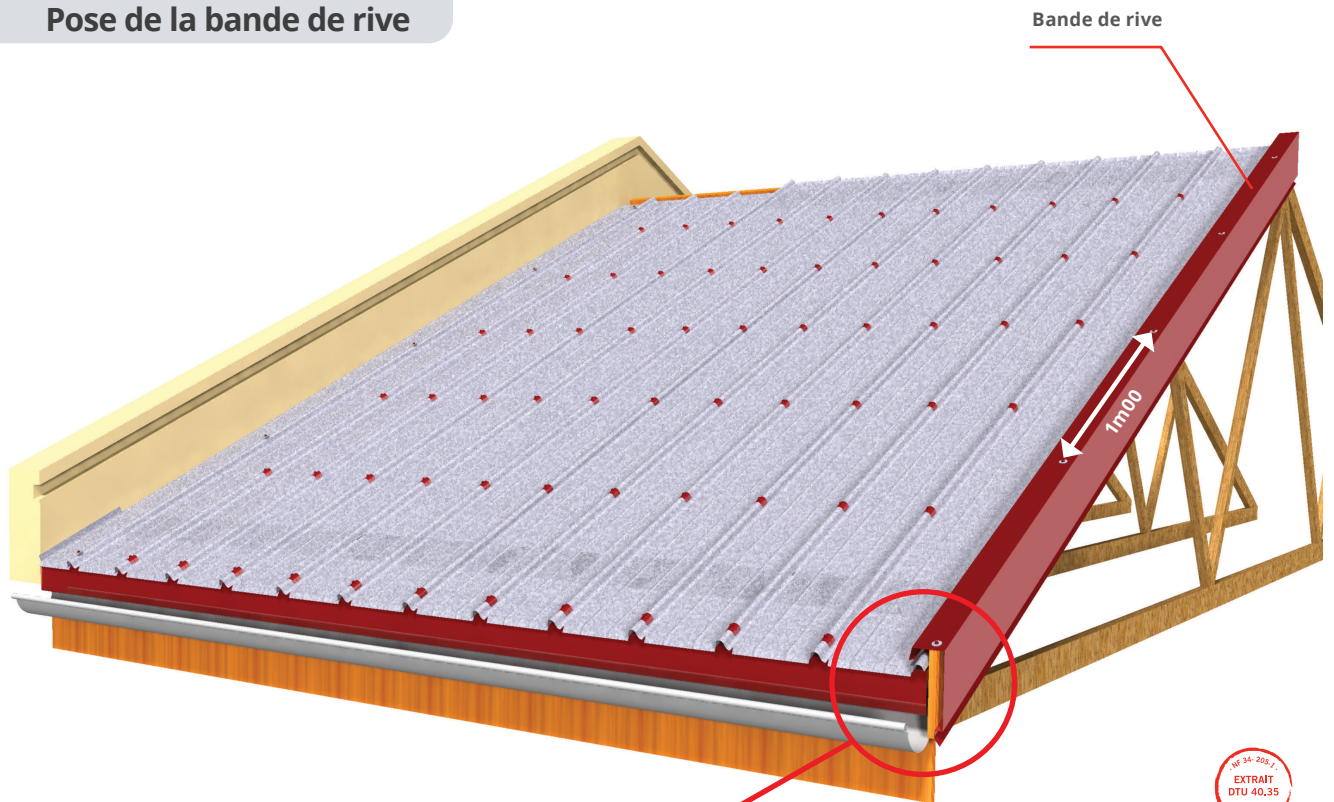

Fixation de la bande de rive :

Les fixations sont à répartir régulièrement le long de la bande de rive avec un espacement maximal de 1m.

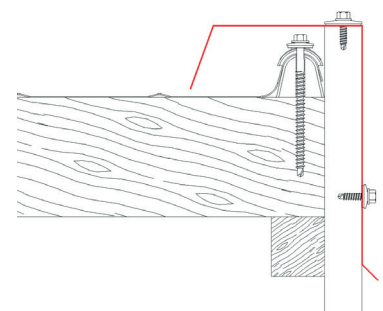
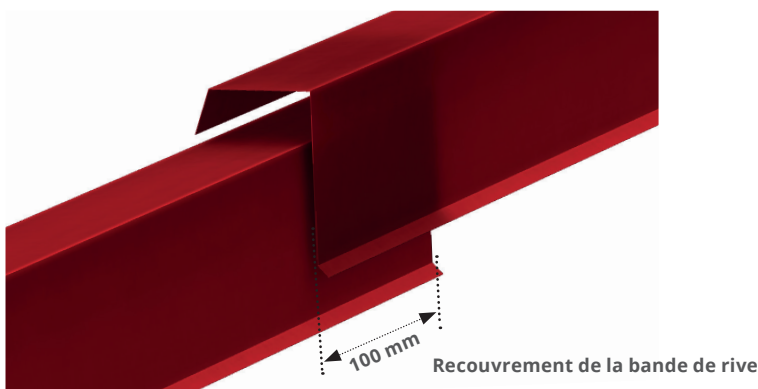

Détails de la fixation de la bande de rive

RIVE EN SOLIN

Pose de la rive en solin

La rive en solin se compose de deux pièces, une bande de rive recouverte d'une bande porte solin. Sa mise en œuvre se fait en deux étapes et requiert une engravure dans la maçonnerie.

Étape 1 : Pose de la rive contre mur

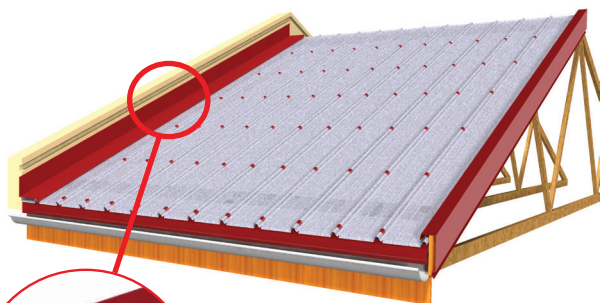

Étape 2 : Pose du solin

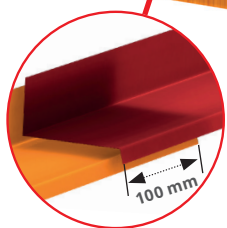
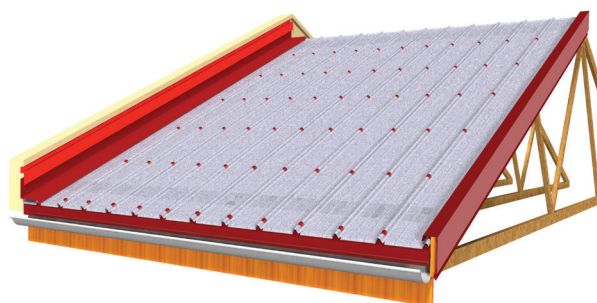

Recouvrement : 100 mm

Le résultat final

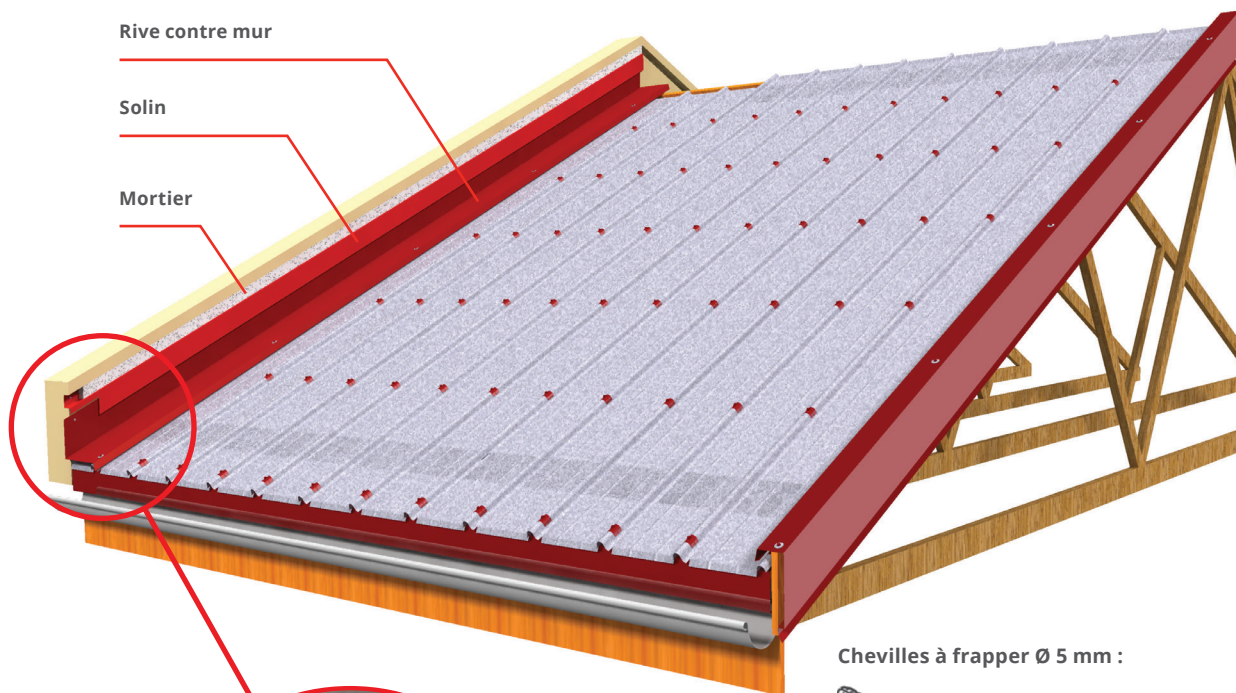

Rive contre mur

Solin

Mortier

Solin

Chevilles à frapper

Rive contre mur

100 mm mini

Vis + coupelle de faitage

Chevilles à frapper Ø 5 mm :

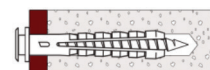

Fixation de la rive en solin (bande porte solin + Rive contre mur) :

Fixation de la bande porte solin : cheville à frapper

Fixation de la Rive contre mur sur la maçonnerie : cheville à frapper

Fixation de la Rive contre mur en sommet d'onde : vis + coupelle de faitage

Les fixations sont à répartir sur chaque élément, l'espacement maximal étant de 1m



FAÎTIÈRE VENTILÉE

Pose de la faîtière ventilée

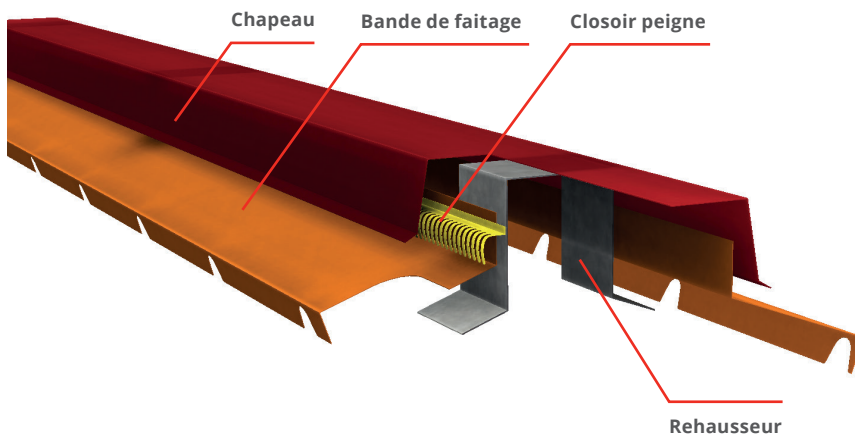

La faîtière ventilée est composée de 3 éléments principaux :

- un rehausseur ;
- une bande de faitage ;
- un chapeau.

Un closoir peigne est inséré dans la faîtière, sa fonction est d'empêcher les oiseaux et autres nuisibles de s'introduire sous la toiture. Il se fixe sur la bande de faitage. Sa souplesse garantie une mise en forme optimale et un montage du chapeau sans effort.

Rendez-vous en page <?> pour plus de détails sur le closoir peigne

Mise en œuvre de la faîtière ventilée :

Étape 1 : Relever la longueur nécessaire en prévoyant l'excédent nécessaire (100 mm) aux recouvrements entre faîtières.

Étape 2 : Repérer, tracer et découper les parties à supprimer afin d'assurer le montage de l'ensemble sur la toiture.

Étape 3 : Pose et fixation des rehausseurs sur la couverture au droit d'appuis bois -espacement maximal entre rehausseur = 1000 mm

Étape 4 : Pose des bandes de faitage et du closoir peigne, fixation de l'ensemble sur les rehausseurs

Étape 5 : Pose et fixation du chapeau sur les rehausseurs, assurer un recouvrement entre chapeaux

Afin d'éviter tout risque de corrosion prématurée ou de dégradation du revêtement, toutes les découpes s'effectuent uniquement à l'aide d'une grignoteuse.

Afin de maintenir la garantie du fabricant, la découpe au disque abrasif est strictement interdite !

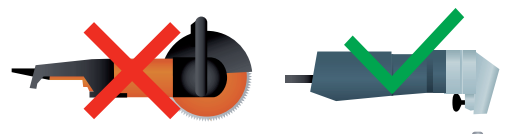

Recouvrement et fixations des faîtières

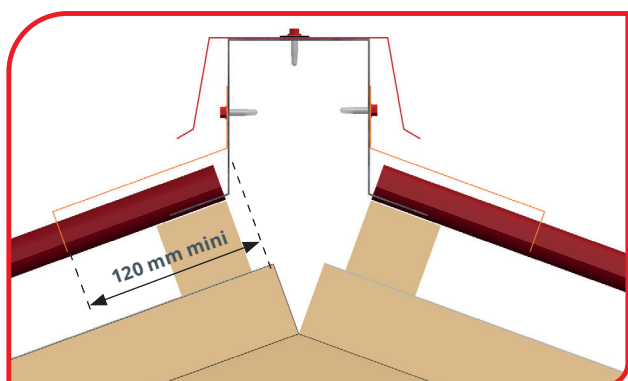

Recouvrement des chapeaux

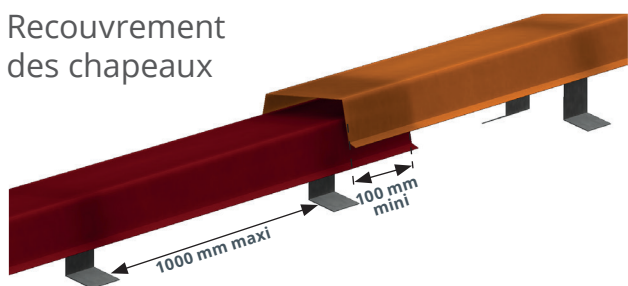

Détails de coupe : faîtière - rive

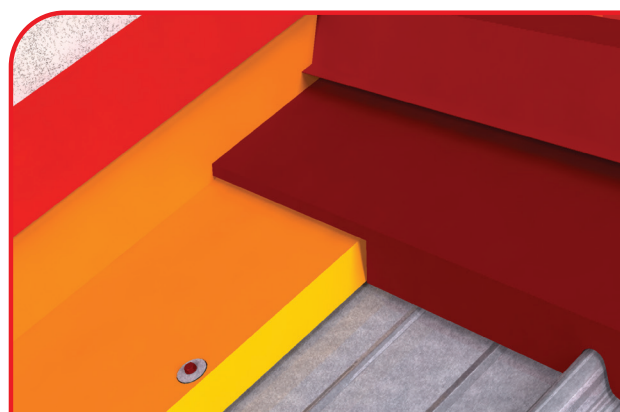

Fixation de la faîtière :

Fixation du rehausseur sur la couverture :
Vis de fixation Ø6.3x50 + rondelle d'étanchéité

Fixation de la bande de faîtage sur le rehausseur :
Vis Ø4.8x22 + rondelle d'étanchéité

Fixation du chapeau sur le rehausseur :
Vis Ø4.8x22 + Coupelle de faîtage --> OBLIGATOIRE

Les fixations sont à répartir le long du chapeau au droit de chaque rehausseur, l'espacement entre les rehausseurs est de 1000 mm maximum.

Faîtière ventilée pour toiture monopente

La mise en œuvre de la faîtière ventilée pour toiture monopente se fait de la même manière que la faîtière ventilée détaillée ci-dessous

Faîtière avec débord

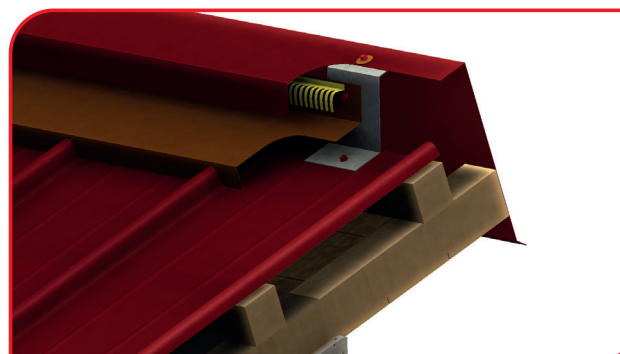
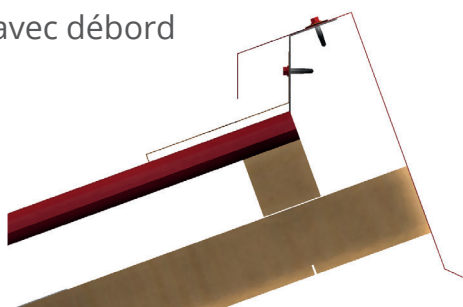

Faîtière simple

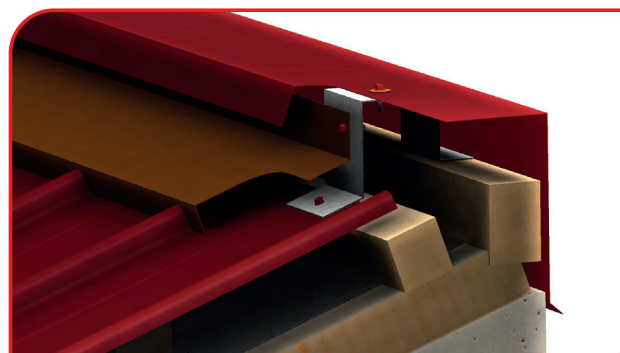
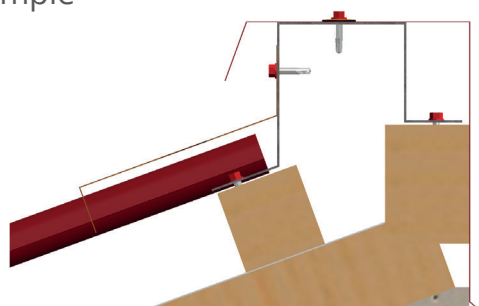

SORTIES ET PÉNÉTRATIONS

Pose des sorties et pénétrations

ATTENTION :

La mise en place d'un chevêtre est obligatoire lors de la pose de pénétration.

Les tôles d'adaptation se posent en même temps que les tôles de couverture classiques.

Exception faite pour la plaque à douille, pour laquelle il faut réaliser une ouverture, pour le passage du conduit d'évacuation, dans une tôle de couverture classique.

Réflecteur (Non Fourni)

Trémie PL

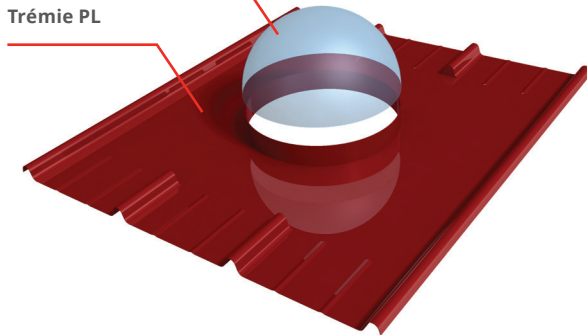

Pénétration pour puits de lumière

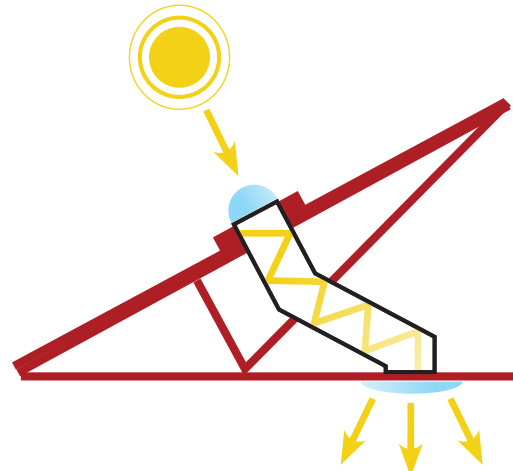

Faites entrer le soleil chez vous

- > Plage d'adaptation très large
- > Adaptable pour 99% des puits de lumière existants

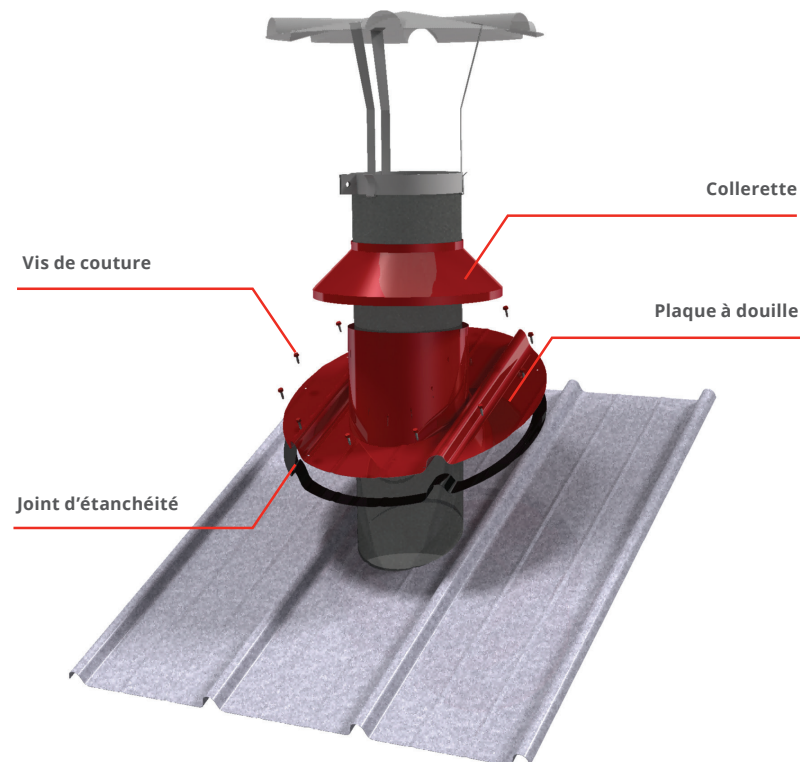

Diamètre maxi : 250 mm

Sortie pour conduit d'évacuation

COMPOSITION DU SYSTÈME

Pose des sorties et pénétrations

Mise en œuvre
du chevêtre

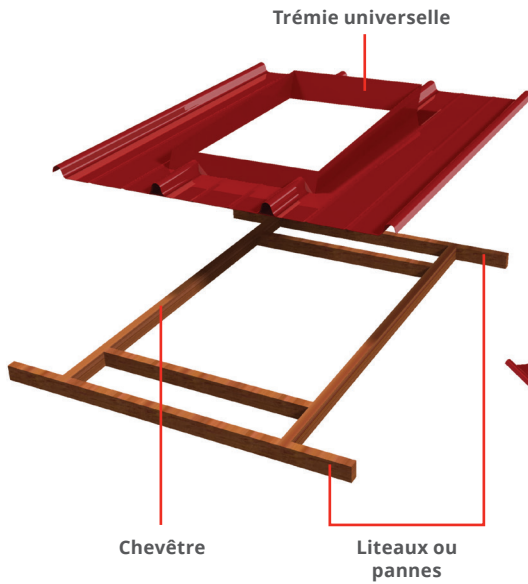

Pénétration pour un
chassis de cheminée

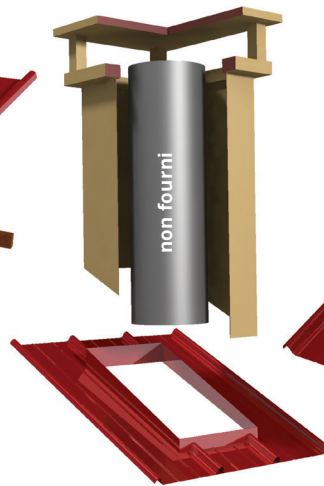

Pénétration pour une
fenêtre de toit

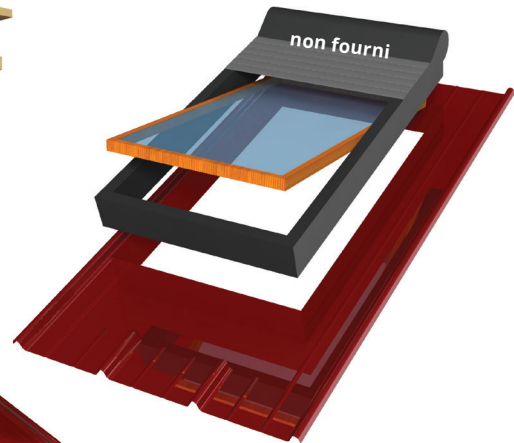

Ordre de pose des tôles

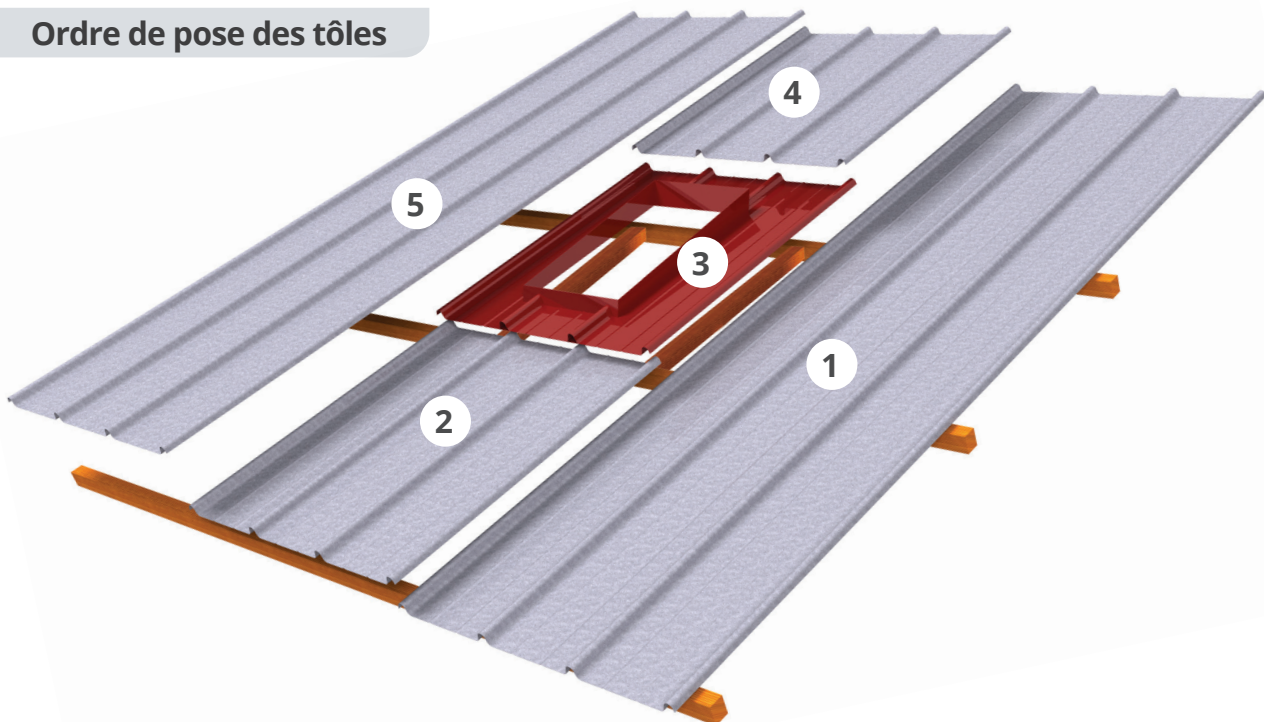

Nous pouvons adapter les dimensions de passage en fonction de vos besoins !

ACCESSOIRES DIVERS

Arrêt de neige

À poser en quinconce entre deux nervures de la couverture et fixé par deux vis de fixations $\varnothing 6,3$ mm. Cet élément évite l'emploi des cavaliers, l'étanchéité est assurée par des rondelles.

Densité minimale : 4 arrêts de neige par mètre carré

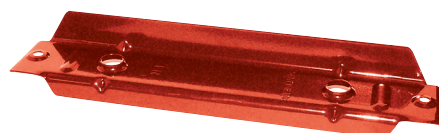
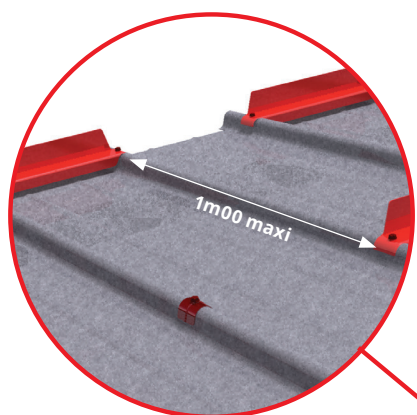

Arrêts de neige laqués : teinte uniforme en toiture



Complément d'étanchéité

À poser directement aux droits des recouvrements, pour plus de détails rendez-vous en page 7.

Matière : Mastic souple à base de Butyl
Diamètre du cordon : $\varnothing 5.5$ mm
Longueur du cordon : rouleau de 8 ml

Conservation : 12 mois à partir de la date de fabrication, dans l'emballage d'origine non ouvert à l'abri de l'humidité.

Stockage : Stocker dans un local correctement ventilé à une température maximum de 30°C.

Sécurité : Conserver hors de portée des enfants.



Closoir peigne

Empêche les oiseaux et autres nuisibles de se nicher sous la toiture. Pour plus de détails pour la mise en œuvre reportez-vous au chapitre mise en œuvre de la faitière.

Matière : Polypropylène
Hauteur du peigne : 55 mm
Longueur du peigne : 1 ml
Sécurité : Conserver hors de portée des enfants.

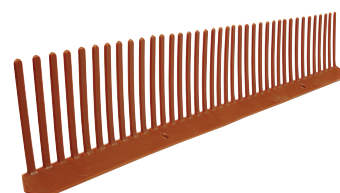

ACCESSOIRES PLIÉS DE COUVERTURE SYSTÈME LANDRYBAC

Épaisseur standard 0.75 mm laqué 50 µm, longueurs 2100 mm

Faîtière ventilée monopente

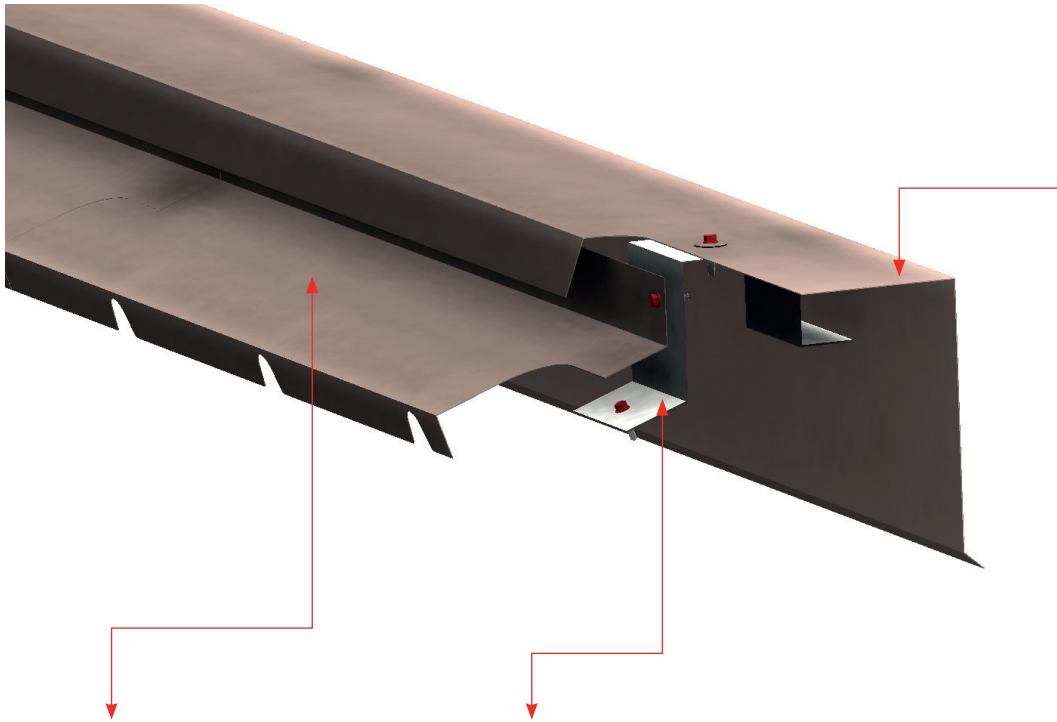
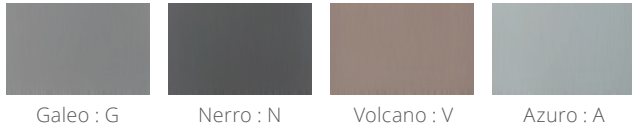

Bande de faîtage

Code Article : PLIBFLBA
 PLIBFLBG
 PLIBFLBN
 PLIBFLBV

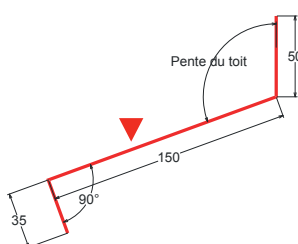
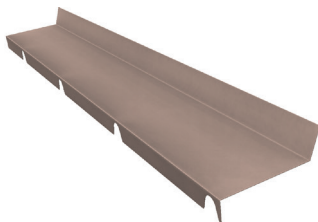

Écarteur

Code Article : PLIECARTLB

Épaisseur standard 1,5 mm galva
 Longueur : 100 mm

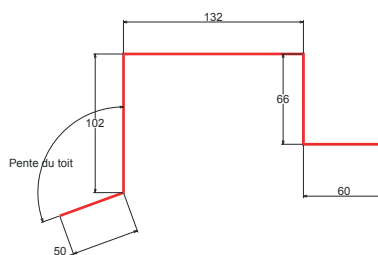

Chapeau faîtière simple

Code Article : PLICHAPLBFPDA
 PLICHAPLBFPDG
 PLICHAPLBFPDN
 PLICHAPLBFPDV

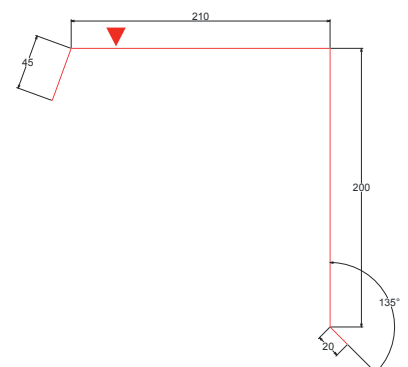
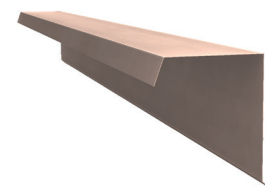

ACCESSOIRES PLIÉS DE COUVERTURE SYSTÈME LANDRYBAC

Épaisseur standard 0.75 mm laqué 50 µm, longueurs 2100 mm

Faîtière ventilée monopente avec débord

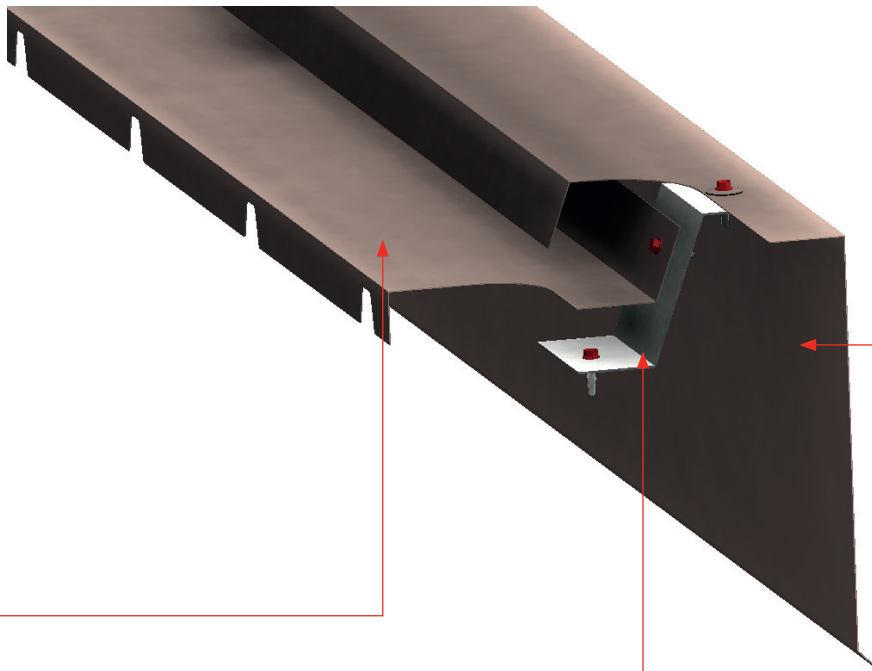

Bande de faîtage

Code Article : PLIBFLBA
 PLIBFLBG
 PLIBFLBN
 PLIBFLBV

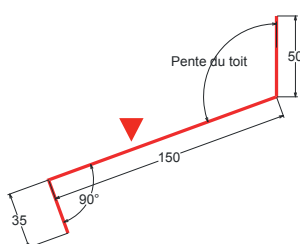
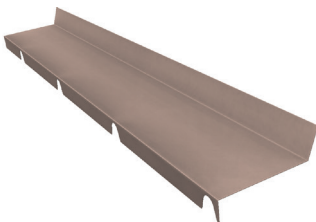

Écarteur faîtière monopente à débord

Code Article : PLIECARTLBFPD

Épaisseur standard 1,5 mm galva
 Un tous les mètres
 Longueur : 100 mm

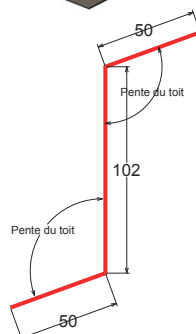
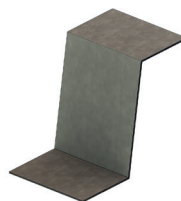

Chapeau faîtière monopente à débord

Code Article : PLICHAPLBFPDA
 PLICHAPLBFPDG
 PLICHAPLBFPDN
 PLICHAPLBFPDV

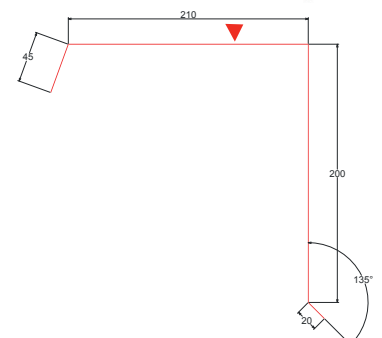
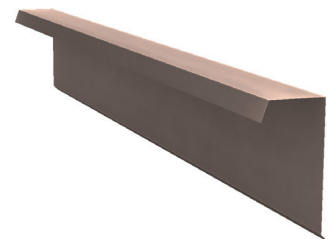

ACCESSOIRES PLIÉS DE COUVERTURE SYSTÈME LANDRYBAC

Épaisseur standard 0.75 mm laqué 50 µm, longueurs 2100 mm

Faîtière ventilée contre mur



Galeo : G

Nerro : N

Volcano : V

Azuro : A

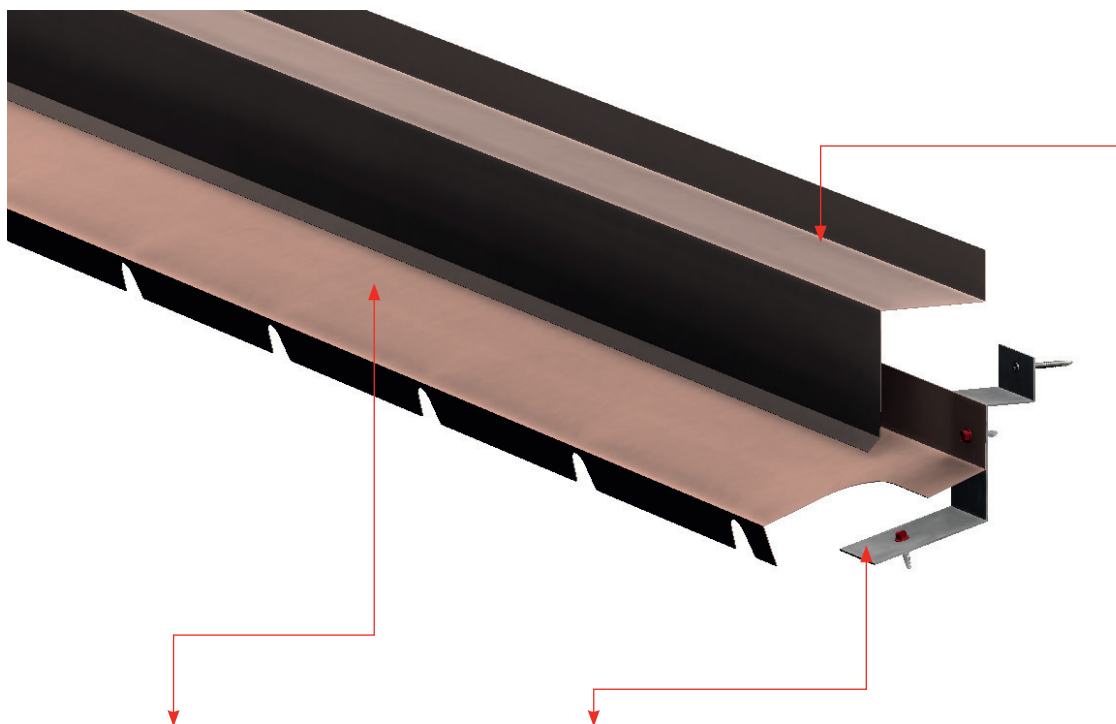

Bande de faîtiage

Code Article : PLIBFLBA
 PLIBFLBG
 PLIBFLBN
 PLIBFLBV

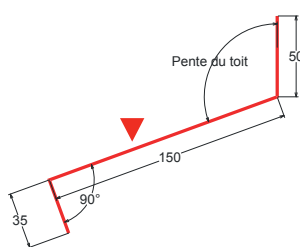
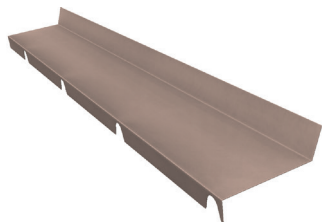

Écarteur faîtière contre mur

Code Article : PLIECARTLBFCM
 Épaisseur standard 1,5 mm galva
 Longueur : 100 mm

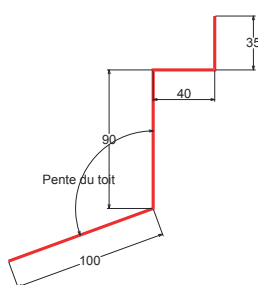

Solin

Code Article : PLISOLINLBA
 PLISOLINLBG
 PLISOLINLBN
 PLISOLINLBV

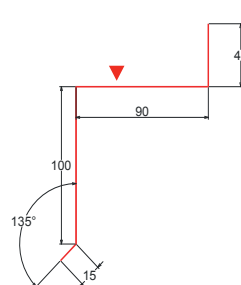
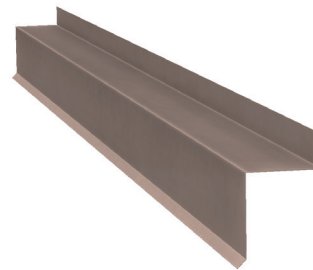

ACCESSOIRES PLIÉS DE COUVERTURE SYSTÈME LANDRYBAC

Épaisseur standard 0.75 mm laqué 50 µm, longueurs 2100 mm

Faîtière ventilée double



Galeo : G

Nerro : N

Volcano : V

Azuro : A

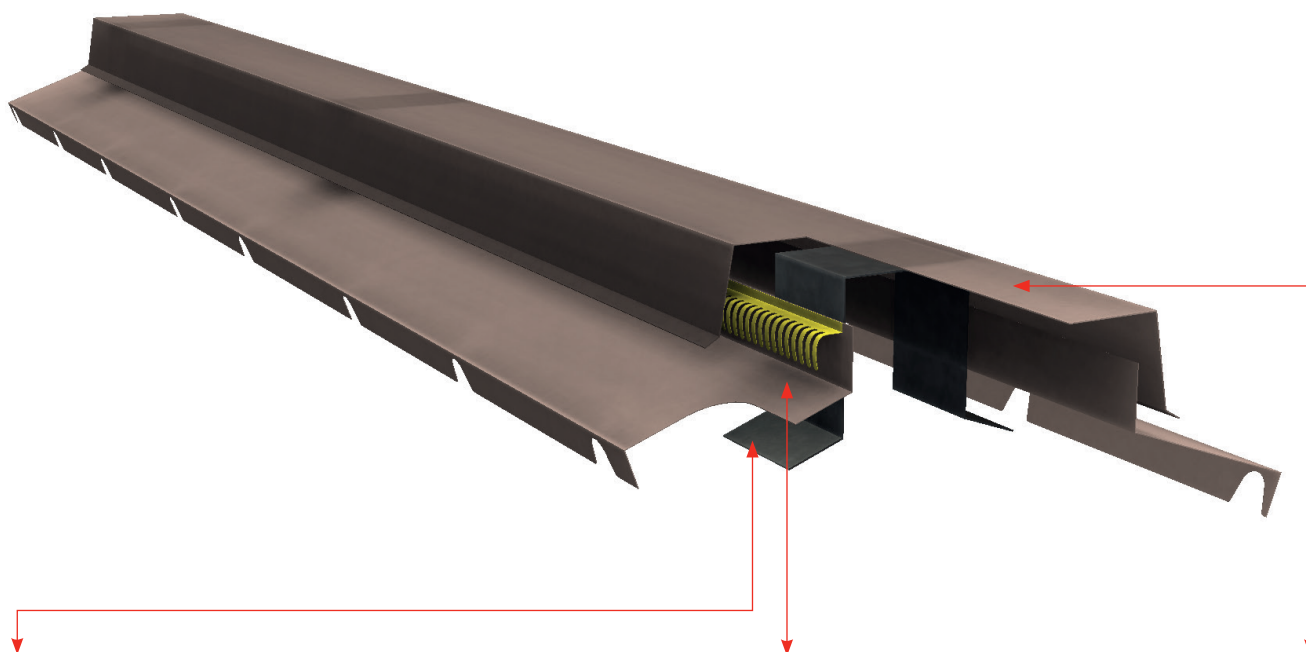

Rehausseur

Code Article : PLIREHAUSSEURLB

Épaisseur standard 1,5 mm galva
Un tous les mètres
Longueur : 100 mm

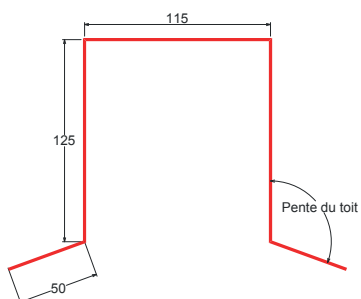

Bande de faîtage

Code Article : PLIBFLBA
PLIBFLBG
PLIBFLBN
PLIBFLBV

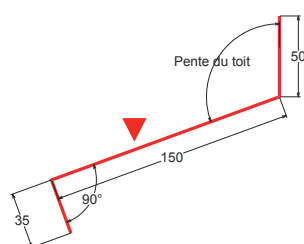
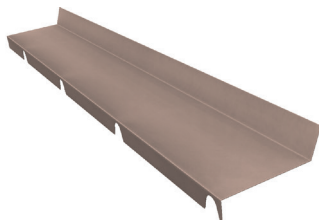

Chapeau faîtière double

Code Article : PLICHAPEAULBFDA
PLICHAPEAULBFDG
PLICHAPEAULBFDN
PLICHAPEAULBFDV

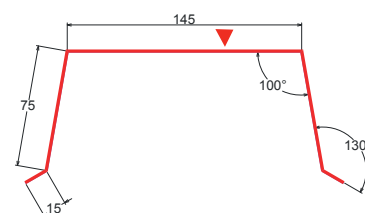
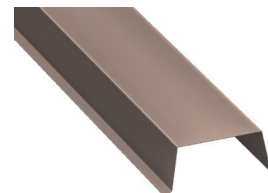

ACCESSOIRES PLIÉS DE COUVERTURE SYSTÈME LANDRYBAC

Épaisseur standard 0.75 mm laqué 50 µm, longueurs 2100 mm

Autres accessoires

Bande de rive

Code Article : PLIBRLBA
 PLIBRLBG
 PLIBRLBN
 PLIBRLBV

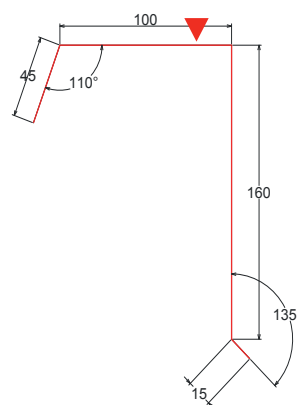
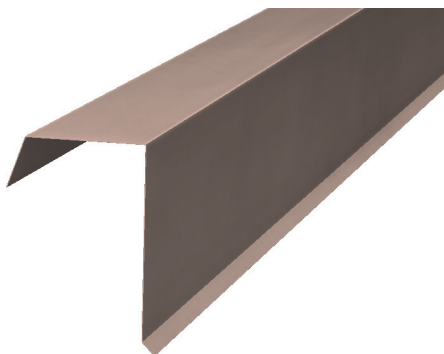

Rive contre mur

Code Article : PLIRCMLBA
 PLIRCMLBG
 PLIRCMLBN
 PLIRCMLBV

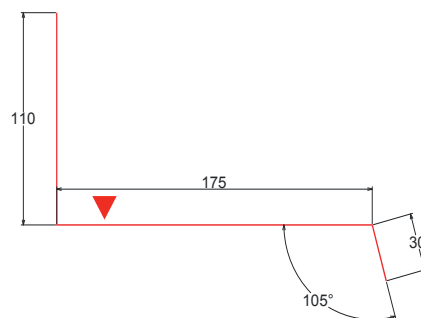
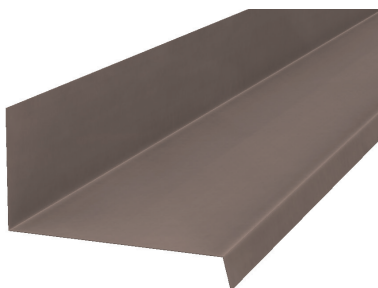

Solin

Code Article : PLISOLINLBA
 PLISOLINLBG
 PLISOLINLBN
 PLISOLINLBV

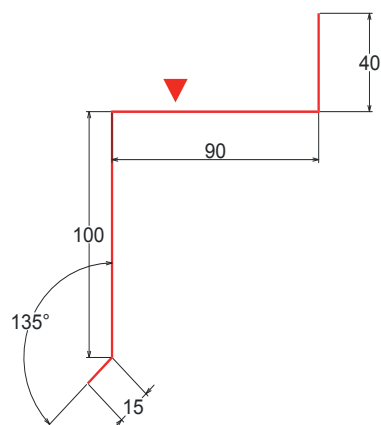
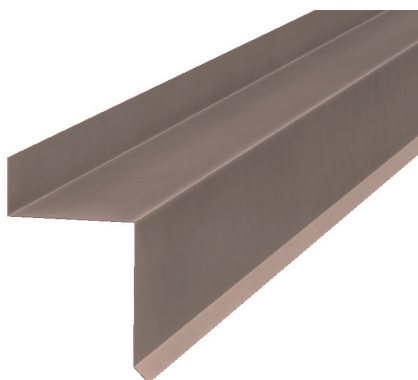

Pliages standards

Tous les pliages standards sont aussi disponibles dans les coloris Zinc Spirit du Landrybac



Galeo : G

Nerro : N

Volcano : V

Azuro : A



LANDRYBAC®

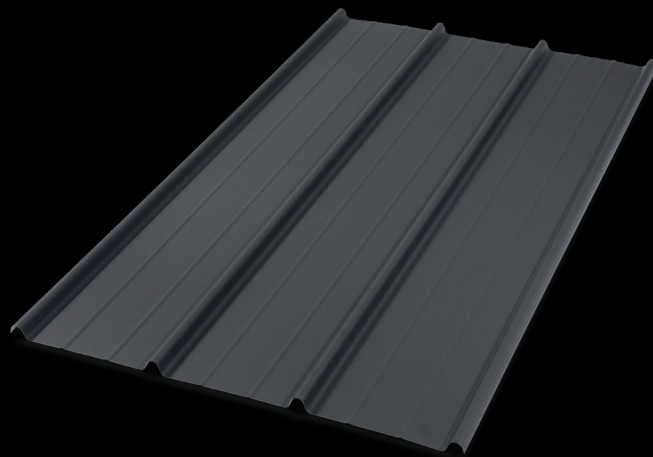

PROFILS DE COUVERTURE RÉSIDENTIELLE

BACACIER®
VOUS ÉCOUTE



www.bacacier.com

*Découvrez nos produits et
tous nos services en ligne*



open@bacacier.com

*Engagement de réponse
sous 48 heures*



01 84 16 67 17

*Du lundi au vendredi de
8h à 12h et de 14h à 18h*